

Dell™ Studio 1735/1737 서비스 설명서

[시작하기 전에](#)

[베이스 덮개](#)

[하드 드라이브](#)

[메모리](#)

[코인 셀 전지](#)

[프로세서 방열판](#)

[프로세서](#)

[중앙부 덮개](#)

[키보드](#)

[디스플레이](#)

[카메라\(선택사항\)](#)

[손목 받침대](#)

[광학 드라이브](#)

[스피커](#)

[시스템 부드](#)

[팬](#)

[충전기 부드](#)

[통신 카드](#)

[오디오 부드](#)

[마이크로폰](#)

[전지 래치 조립품](#)

[BIOS 플래싱](#)

주, 주의사항 및 주의

 **주:** "주"는 컴퓨터를 보다 효율적으로 사용하는 데 도움을 주는 중요 정보를 알려 줍니다.

 **주의사항:** "주의사항"은 하드웨어 손상이나 데이터 손실의 가능성을 설명하며, 이러한 문제를 방지할 수 있는 방법을 알려줍니다.

 **주의:** "주의"는 재산상의 피해나 심각한 부상 또는 사망을 유발할 수 있는 위험이 있음을 알려 줍니다.

DELL™ n 시리즈 컴퓨터를 구입한 경우 본 설명서의 Microsoft® Windows® 운영 체제에 관련된 사항들은 적용되지 않습니다.

본 설명서에 수록된 정보는 사전 통보 없이 변경될 수 있습니다.

© 2008 Dell Inc. 저작권 본사 소유.

Dell Inc.의 서면 승인 없이 어떠한 방식으로든 본 자료를 무단 복제하는 행위는 엄격히 금지됩니다.

본 설명서에 사용된 상표: Dell 및 DELL 로고는 Dell Inc.의 상표입니다. Bluetooth는 Bluetooth SIG, Inc. 소유의 등록 상표이며 라이선스 계약에 따라 Dell에서 사용됩니다. Microsoft, Windows 및 Windows Vista는 미국 및/또는 기타 국가/지역에서 Microsoft Corporation의 상표 또는 등록 상표입니다.

특정 회사의 표시나 회사명 또는 제품을 지칭하기 위해 다른 상표나 상호를 본 설명서에서 사용할 수도 있습니다. Dell Inc.는 자사가 소유하고 있는 것 이외에 기타 모든 상표 및 상호에 대한 어떠한 소유권도 없습니다.

모델 PP31L

2008년 10월 Rev. A01

[목록 페이지로 돌아가기](#)

오디오 보드

Dell™ Studio 1735/1737 서비스 설명서

- [오디오 보드 분리](#)
- [오디오 보드 장착](#)

주의: 컴퓨터 내부에서 작업하기 전에 컴퓨터와 함께 제공된 안전 정보를 숙지하십시오. 추가 안전 모범 사례 정보는 Regulatory Compliance(규정 준수) 홈페이지(www.dell.com/regulatory_compliance)를 참조하십시오.

주의사항: 정전기 방전을 방지하기 위해, 손목 접지대를 사용하거나 도색되지 않은 금속 표면(예: 컴퓨터 후면 패널)을 주기적으로 만져 접지하십시오.

오디오 보드 분리

1. [시작하기 전에](#)의 지시사항을 따릅니다.
2. ExpressCard 슬롯 및 8-in-1 메모리 카드 판독기에서 설치된 카드를 모두 눌러 꺼냅니다.
3. 설치된 모든 메모리 모듈 및 미니 카드를 분리합니다([메모리](#) 및 [통신 카드](#) 참조).
4. [손목 받침대 분리](#)의 지시사항을 따릅니다.
5. 오디오 보드를 고정하는 나사를 분리하고 시스템 보드의 커넥터에서 오디오 보드 케이블을 분리합니다.

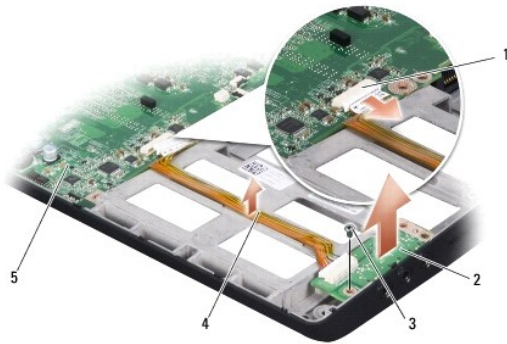

| | |
|---------------|-----------|
| 1 오디오 케이블 커넥터 | 2 오디오 보드 |
| 3 나사 | 4 오디오 케이블 |
| 5 시스템 보드 | |

6. 컴퓨터 베이스에서 오디오 보드 및 케이블을 들어 꺼냅니다.

오디오 보드 장착

1. 오디오 보드를 컴퓨터 베이스에 놓고 오디오 보드를 고정하는 나사를 장착합니다.
2. 시스템 보드의 커넥터에 오디오 보드 케이블을 연결합니다.
3. [손목 받침대 장착](#)의 지시사항을 따릅니다.
4. 메모리 모듈 및 미니 카드를 모두 재설치합니다.
5. ExpressCard 및 8-in-1 카드 슬롯에 모든 분리한 카드를 재설치합니다.

🔴 **주의사항:** 컴퓨터의 전원을 켜기 전에 모든 나사를 장착하고 컴퓨터 내부에 나사가 남아 있지 있는지 확인합니다. 이 작업을 수행하지 않으면 컴퓨터가 손상될 수 있습니다.

[목록 페이지로 돌아가기](#)

[목록 페이지로 돌아가기](#)

베이스 덮개

Dell™ Studio 1735/1737 서비스 설명서

- [베이스 덮개 분리](#)
- [베이스 덮개 장착](#)

- ⚠ **주의:** 컴퓨터 내부에서 작업하기 전에 컴퓨터와 함께 제공된 안전 지침을 따릅니다.
- ⚠ **주의:** 이러한 절차를 수행하기 전에 컴퓨터를 끄고 전원 콘센트 및 컴퓨터에서 AC 어댑터를 분리하고, 벽 커넥터 및 컴퓨터에서 모뎀을 분리한 다음 컴퓨터에서 기타 모든 외부 케이블을 분리합니다.
- ⚠ **주의사항:** 정전기 방전을 방지하기 위해, 손목 접지대를 사용하거나 도색되지 않은 금속 표면(예: 컴퓨터 후면의 커넥터)을 주기적으로 만져 접지하십시오.

베이스 덮개 분리

1. 컴퓨터의 전원이 꺼져 있는지 확인합니다.
2. 전지를 분리합니다 ([컴퓨터 내부를 작업하기 전에](#) 참조).
3. 베이스 덮개의 조임 나사 8개를 풀고 그림에서 설명한 각도에 따라 컴퓨터에서 덮개를 들어 꺼냅니다.

- ⚠ **주의:** 프로세서 방열판을 만지지 마십시오. 숙련된 지원 담당자만이 프로세서 구성요소를 분리해야 합니다.



| | | | |
|---|--------|---|-----------|
| 1 | 베이스 덮개 | 2 | 조임 나사(8개) |
|---|--------|---|-----------|

베이스 덮개 장착

1. 베이스 덮개의 램을 컴퓨터 밑면에 맞춥니다.
2. 베이스 덮개에 조임 나사 8개를 장착하고 조입니다.
3. 딸깍 소리가 나면서 제자리에 고정될 때까지 전지를 전지 베이에 밀어 넣습니다.

[목록 페이지로 돌아가기](#)

전지 래치 조립품

Dell™ Studio 1735/1737 서비스 설명서

- [전지 래치 조립품 분리](#)
- [전지 래치 재장착](#)

- ⚠ 주의:** 다음 절차를 시작하기 전에 컴퓨터와 함께 제공된 안전 지침을 따릅니다.
- 🛑 주의사항:** 정전기 방전을 방지하기 위해, 손목 받침대를 사용하거나 도색되지 않은 금속 표면(예: 컴퓨터 후면 패널)을 주기적으로 만져 접지하십시오.
- 🛑 주의사항:** 시스템 보드의 손상을 방지하려면 컴퓨터 내부에서 작업하기 전에 주 전지([컴퓨터 내부를 작업하기 전에](#) 참조)를 분리합니다.

전지 래치 조립품 분리

1. [컴퓨터 내부를 작업하기 전에](#)의 지시사항을 따릅니다.
2. 중앙부 덮개를 분리합니다([중앙부 덮개 분리](#) 참조).
3. 키보드를 분리합니다([키보드 분리](#) 참조).
4. 디스플레이 조립품을 분리합니다([디스플레이 조립품](#) 참조).
5. 하드 드라이브를 분리합니다([하드 드라이브 분리](#) 참조).
6. 손목 받침대를 분리합니다([손목 받침대 분리](#) 참조).
7. 시스템 보드를 분리합니다([시스템 보드 분리](#) 참조).
8. 충전기 보드를 분리합니다([충전기 보드 분리](#) 참조).
9. 전지 래치 조립품을 컴퓨터 베이스에 고정하는 나사 3개를 분리합니다.
10. 스프링을 제자리에 고정하는 고리에서 스프링을 분리합니다.

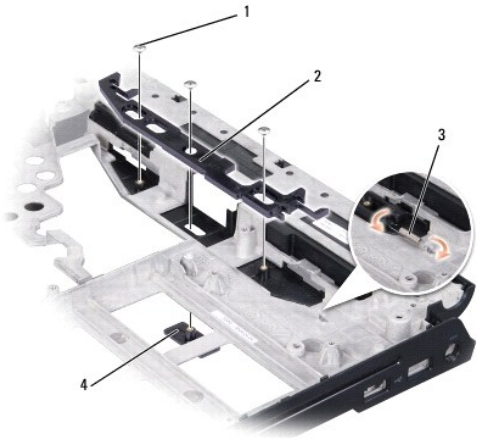

| | | | |
|---|--------|---|-----------|
| 1 | 나사(3개) | 2 | 전지 래치 조립품 |
| 3 | 스프링 | 4 | 전지 분리 래치 |

11. 컴퓨터 베이스에서 조립품을 들어 꺼냅니다.

전지 래치 재장착

1. 래치 조립품을 컴퓨터 베이스의 채널에 놓습니다.
2. 소형 드라이버를 사용하여 스프링을 컴퓨터 베이스의 고리 위에 놓습니다.
3. 나사 3개를 장착합니다.
새로 설치된 래치를 눌렀다 놓을 때 래치가 원활하고 자유롭게 움직이는지 확인합니다.
4. 충전기 보드를 장착합니다([충전기 보드 장착](#) 참조).
5. 시스템 보드를 장착합니다([시스템 보드 장착](#) 참조).
6. 손목 받침대를 장착합니다([손목 받침대 장착](#) 참조).
7. 하드 드라이브를 장착합니다([하드 드라이브 장착](#) 참조).
8. 디스플레이 조립품을 장착합니다([디스플레이 조립품 장착](#) 참조).
9. 베이스 덮개를 장착합니다([베이스 덮개 장착](#) 참조).
10. 키보드를 장착합니다([키보드 장착](#) 참조).
11. 중앙부 덮개를 장착합니다([중앙부 덮개 장착](#) 참조).

 **주의사항:** 컴퓨터의 전원을 켜기 전에 모든 나사를 장착하고 컴퓨터 내부에 나사가 남아 있지 않는지 확인합니다. 이 작업을 수행하지 않으면 컴퓨터가 손상될 수 있습니다.

12. 딸깍 소리가 나서 제자리에 고정될 때까지 전지를 베이에 밀어 넣습니다.

[목록 페이지로 돌아가기](#)

[목차 페이지로 돌아가기](#)

시작하기 전에

Dell™ Studio 1735/1737 서비스 설명서

- [권장 도구](#)
- [컴퓨터 끄기](#)
- [컴퓨터 내부를 작업하기 전에](#)

여기서는 컴퓨터 구성요소를 분리 및 설치하는 절차에 대해 설명합니다. 특별히 언급하지 않는한, 각 절차에서는 다음과 같은 조건을 가정합니다.

1. [컴퓨터 끄기](#) 및 [컴퓨터 내부를 작업하기 전에](#)의 단계를 수행했습니다.
1. 컴퓨터와 함께 제공된 안전 정보를 읽었습니다.
1. 분리 절차를 역순으로 수행하여 구성요소를 장착하거나 별도로 구입한 경우 해당 구성요소를 설치할 수 있습니다.



권장 도구

이 설명서의 절차를 수행하는 데 다음 도구가 필요할 수 있습니다.

1. 소형 일자 드라이버
1. 십자 드라이버
1. 육각 너트 드라이버
1. 플래시 BIOS 업데이트 프로그램 CD

컴퓨터 끄기

● **주의사항:** 데이터 유실을 방지하려면 컴퓨터를 끄기 전에 열려 있는 모든 파일을 저장하고 닫은 다음 사용 중인 모든 프로그램을 종료합니다.

1. 열려 있는 파일을 모두 저장하고 닫은 다음 사용 중인 프로그램을 모두 종료합니다.
2. Windows Vista® 에서 **시작**  을 클릭하고 **화살표**  를 클릭한 다음 **종료**를 클릭합니다.
운영 체제 종료 프로세스가 완료된 후 컴퓨터가 꺼집니다.
3. 컴퓨터 및 컴퓨터에 장착된 모든 장치의 전원이 꺼져 있는지 확인합니다. 운영 체제를 종료할 때, 컴퓨터 및 장착된 장치가 자동으로 꺼지지 않으면 컴퓨터가 꺼질 때까지 전원 단추를 최소 8~10초 동안 누릅니다.

컴퓨터 내부를 작업하기 전에

컴퓨터의 손상을 방지하고 안전하게 작업하려면 다음 안전 지침을 따릅니다.

- ⚠ **주의:** 컴퓨터 내부에서 작업하기 전에 컴퓨터와 함께 제공된 안전 정보를 숙지하십시오. 추가 안전 모범 사례 정보는 Regulatory Compliance(규정 준수) 홈페이지 (www.dell.com/regulatory_compliance)를 참조하십시오.
- **주의사항:** 구성요소 및 카드를 조심스럽게 다룹니다. 구성요소 또는 카드의 단자를 만지지 마십시오. 카드를 잡을 때는 모서리나 금속 장착 브래킷을 잡습니다. 프로세서와 같은 구성요소를 잡을 때는 핀이 아닌 모서리를 잡습니다.
- **주의사항:** 공인된 서비스 기술자만 컴퓨터를 수리해야 합니다. Dell의 승인을 받지 않은 서비스 작업으로 인한 손상에 대해서는 보증을 받을 수 없습니다.
- **주의사항:** 케이블을 분리할 때는 케이블을 직접 잡아 당기지 말고 커넥터나 당김 탭을 잡고 분리합니다. 일부 케이블에는 잠금 장치가 있는 커넥터가 달려 있으므로 이와 같은 종류의 케이블을 분리하는 경우에는 잠금 탭을 누르고 분리합니다. 커넥터를 잡아 당길 때 커넥터 핀이 구부러지지 않도록 평평하게 합니다. 케이블을 연결하기 전에 두 커넥터가 올바르게 맞춰졌는지도 확인합니다.
- **주의사항:** 컴퓨터의 손상을 방지하려면 컴퓨터 내부에서 작업하기 전에 다음 단계를 수행합니다.
 1. 컴퓨터 덮개의 굽힘을 방지하려면 작업 표면이 평평하고 깨끗한지 확인합니다.
 2. 컴퓨터를 끕니다([컴퓨터 끄기](#) 참조).
 3. 컴퓨터가 도킹 장치(도킹됨)에 연결되어 있다면 분리하십시오. 도킹 장치와 함께 제공된 지시사항 문서를 참조하십시오.

➡ **주의사항:** 네트워크 케이블을 분리하려면 먼저 컴퓨터에서 케이블을 분리한 다음 네트워크 장치에서 케이블을 분리합니다.

4. 컴퓨터에 연결된 모든 전화선 또는 네트워크 케이블을 분리합니다.
5. ExpressCard 슬롯 및 8-in-1 메모리 카드 판독기에서 설치된 카드를 모두 눌러 꺼냅니다.
6. 컴퓨터 및 장착된 모든 장치를 전원 콘센트에서 분리합니다.

➡ **주의사항:** 시스템 보드의 손상을 방지하려면 컴퓨터를 수리하기 전에 전지를 전지 베이로부터 분리하십시오.

➡ **주의사항:** 컴퓨터의 손상을 방지하려면 특정 Dell 컴퓨터를 위해 설계한 전용 전지를 사용합니다. 다른 Dell 컴퓨터용으로 설계된 전지를 사용하지 마십시오.

7. 컴퓨터를 뒤집어 놓습니다.
8. 전지 분리 래치를 밀어 엽니다.
9. 전지 베이에서 전지를 밀어 꺼냅니다.

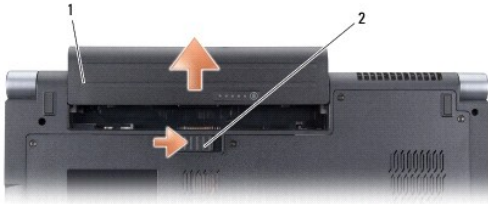

1 전지 2 전지 분리 래치

10. 전원 단추를 눌러 시스템 보드를 접지합니다.

[목차 페이지로 돌아가기](#)

BIOS 플래싱

Dell™ Studio 1735/1737 서비스 설명서

- [CD에서 BIOS 플래싱](#)
- [하드 드라이브에서 BIOS 플래싱](#)

BIOS 업데이트 프로그램 CD가 새 시스템 보드와 함께 제공되는 경우, CD에서 BIOS를 플래싱합니다. BIOS 업데이트 프로그램 CD가 없을 경우 하드 드라이브에서 BIOS를 플래싱합니다.

CD에서 BIOS 플래싱

1. AC 어댑터가 연결되고 주 전지가 올바르게 설치되었는지 확인합니다.

 **주:** BIOS 업데이트 프로그램 CD를 사용하여 BIOS를 플래싱하는 경우 CD를 삽입하기 전에 컴퓨터가 CD에서 부팅하도록 설정합니다.

2. BIOS 업데이트 프로그램 CD를 삽입하고 컴퓨터를 다시 시작합니다.
화면에 나타나는 지시사항을 따릅니다. 컴퓨터가 계속 부팅하고 새 BIOS를 업데이트합니다. 플래시 업데이트가 완료되면 컴퓨터가 자동으로 재부팅됩니다.
3. POST 중에 <F2> 키를 눌러 시스템 설치 프로그램을 시작합니다.
4. <Alt> 및 <F> 키를 눌러 컴퓨터 기본값을 다시 설정합니다.
5. <Esc> 키를 누르고 **Save changes and reboot**(변경사항 저장 및 재부팅)를 선택한 다음 <Enter> 키를 눌러 구성 변경사항을 저장합니다.
6. 드라이브에서 BIOS 업데이트 프로그램 CD를 꺼내고 컴퓨터를 다시 시작합니다.

하드 드라이브에서 BIOS 플래싱

1. AC 어댑터가 연결되고 주 전지가 올바르게 설치되었으며 네트워크 케이블이 연결되었는지 확인합니다.
2. 컴퓨터를 켭니다.
3. support.dell.com에서 해당 컴퓨터의 최신 BIOS 업데이트 파일을 찾습니다.
4. 파일을 다운로드하려면 **Download Now**(지금 다운로드)를 클릭합니다.
5. **Export Compliance Disclaimer**(수출 규정 책임의 제한) 창이 나타나면 **Yes, I Accept this Agreement**(예, 이 계약에 동의합니다)를 클릭합니다.
File Download(파일 다운로드) 창이 나타납니다.
6. **Save this program to disk**(이 프로그램을 디스크에 저장)를 클릭한 다음 **OK**(확인)를 클릭합니다.
Save In(저장 위치) 창이 나타납니다.
7. 아래쪽 화살표 키를 클릭하여 **Save In**(저장 위치) 메뉴를 확인하고 **Desktop**(바탕 화면)을 선택한 다음 **Save**(저장)를 클릭합니다.
바탕 화면으로 파일이 다운로드됩니다.
8. **Download Complete**(다운로드 완료) 창이 나타나면 **Close**(닫기)를 클릭합니다.
바탕 화면에 파일 아이콘이 표시되며 해당 아이콘 이름은 다운로드한 BIOS 업데이트 파일의 이름과 같습니다.
9. 바탕 화면에서 파일 아이콘을 더블 클릭하고 화면의 지시사항을 따릅니다.

Dell™ Studio 1735/1737 서비스 설명서

| | |
|------------------------------------|----|
| 시작하기 전에 | 9 |
| 권장 도구 | |
| 컴퓨터 고기 | |
| 컴퓨터 내부를 작업하기 전에 | |
| 베이스 덮개 | 13 |
| 베이스 덮개 분리 | |
| 베이스 덮개 장착 | |
| 하드 드라이브 | 15 |
| 하드 드라이브 분리 | |
| 하드 드라이브 장착 | |
| 메모리 | 21 |
| 메모리 모듈 분리 | |
| 메모리 모듈 장착 | |
| 코인 셀 전지 | 25 |
| 코인 셀 전지 제거 | |
| 코인 셀 전지 장착 | |
| 프로세서 방열판 | 27 |
| 프로세서 방열판 분리 | |
| 프로세서 방열판 장착 | |
| 프로세서 | 31 |
| 프로세서 분리 | |
| 프로세서 설치 | |
| 중앙부 덮개 | 35 |
| 중앙부 덮개 분리 | |
| 중앙부 덮개 장착 | |
| 키보드 | 39 |
| 키보드 분리 | |
| 키보드 장착 | |
| 디스플레이 | 43 |
| 디스플레이 조립품 | |
| 디스플레이 베젤 | |
| 디스플레이 패널 분리 | |
| 디스플레이 패널 케이블 | |
| 디스플레이 인버터 | |
| 디스플레이 연결식 | |
| 카메라(선택사항) | 55 |
| 카메라 분리 | |
| 카메라 장착 | |
| 손목 받침대 | 57 |
| 손목 받침대 분리 | |
| 손목 받침대 장착 | |
| 광학 드라이브 | 61 |
| 광학 드라이브 분리 | |
| 광학 드라이브 교체 | |
| 스피커 | 65 |
| 스피커 분리 | |
| 스피커 장착 | |
| 시스템 보드 | 67 |
| 시스템 보드 분리 | |
| 시스템 보드 장착 | |
| 팬 | 71 |
| 팬 분리 | |
| 팬 장착 | |
| 충전기 보드 | 73 |
| 충전기 보드 분리 | |
| 충전기 보드 장착 | |
| 통신 카드 | 75 |
| 가림자 식별 모듈 | |
| 무선 미니 카드 | |
| 오디오 보드 | 81 |
| 오디오 보드 분리 | |
| 오디오 보드 장착 | |
| 마이크로폰 | 85 |
| 마이크 분리 | |
| 마이크 장착 | |
| 전지 래치 조립품 | 87 |
| 전지 래치 조립품 분리 | |
| 전지 래치 재장착 | |
| BIOS 플래시 | 91 |
| CD에서 BIOS 플래시 | |
| 하드 드라이브에서 BIOS 플래시 | |

모델 PP31L

주, 주의사항 및 주의

본 설명서에 수록된 정보는 사전 통보 없이 변경될 수 있습니다.
zx 2008 Dell Inc. 저작권 본사 소유.

Dell Inc.의 서면 승인 없이 어떠한 방식으로든 본 자료를 무단 복제하는 행위는 엄격히 금지됩니다.

본 설명서에 사용된 상표: *Dell* 및 *DELL* 로고는 Dell Inc.의 상표입니다. *Bluetooth*는 Bluetooth SIG, Inc. 소유의 등록 상표이며 라이선스 계약에 따라 Dell에서 사용됩니다. *Microsoft*, *Windows* 및 *Windows Vista*는 미국 및/또는 기타 국가/지역에서 Microsoft Corporation의 상표 또는 등록 상표입니다.

특정 회사의 표시나 회사명 또는 제품을 지칭하기 위해 다른 상표나 상호를 본 설명서에서 사용할 수도 있습니다. Dell Inc.는 자사가 소유하고 있는 것 이외에 기타 모든 상표 및 상호에 대한 어떠한 소유권도 없습니다.

2008년 10월 Rev. A01

[목차 페이지로 돌아가기](#)

카메라(선택사양)

Dell™ Studio 1735/1737 서비스 설명서

- [카메라 분리](#)
- [카메라 장착](#)

⚠ 주의: 컴퓨터 내부에서 작업하기 전에 컴퓨터와 함께 제공된 안전 지침을 따릅니다.

🔌 주의사항: 정전기 방전을 방지하기 위해, 손목 정지대를 사용하거나 도색되지 않은 금속 표면(예: 컴퓨터 후면의 커넥터)을 주기적으로 만져 접지하십시오.

카메라 분리

1. [시작하기 전에](#)의 지시사항을 따릅니다.
2. [디스플레이 조립품](#)의 지시사항을 따릅니다.
3. 디스플레이 베젤을 분리합니다([디스플레이 베젤](#) 참조).
4. 카메라 케이블 당김 램을 당겨 카메라 보드의 커넥터에서 분리합니다.
5. 카메라 보드를 고정하는 나사 2개를 분리합니다.

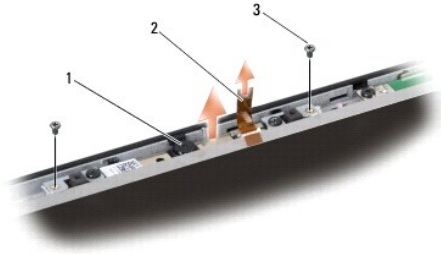

| | | | | | |
|---|-----|---|--------------|---|--------|
| 1 | 카메라 | 2 | 카메라 케이블 당김 램 | 3 | 나사(2개) |
|---|-----|---|--------------|---|--------|

6. 카메라 보드를 분리합니다.

카메라 장착

1. 카메라 보드를 나사 구멍 위로 맞춥니다.
2. 카메라 보드를 디스플레이에 고정하는 나사 2개를 장착합니다.
3. 카메라 케이블을 디스플레이 보드의 커넥터에 연결합니다.
4. 디스플레이 베젤을 장착합니다([디스플레이 베젤 장착](#) 참조).
5. [디스플레이 조립품 장착](#)의 지시사항을 따릅니다.

[목차 페이지로 돌아가기](#)

중앙부 덮개

Dell™ Studio 1735/1737 서비스 설명서

- [중앙부 덮개 분리](#)
- [중앙부 덮개 장착](#)

⚠ 주의: 컴퓨터 내부에서 작업하기 전에 컴퓨터와 함께 제공된 안전 정보를 숙지하십시오. 추가 안전 모범 사례 정보는 Regulatory Compliance(규정 준수) 홈페이지(www.dell.com/regulatory_compliance)를 참조하십시오.

⚡ 주의사항: 정전기 방전을 방지하기 위해, 손목 접지대를 사용하거나 도색되지 않은 금속 표면(예: 컴퓨터 후면의 커넥터)을 주기적으로 만져 접지하십시오.

⚡ 주의사항: 시스템 보드의 손상을 방지하려면 컴퓨터 내부에서 작업하기 전에 전지 베이스에서 전지를 분리해야 합니다.

중앙부 덮개 분리

1. [시작하기 전에](#)의 절차를 따릅니다.
2. 컴퓨터를 뒤집어 놓고 중앙부 덮개를 컴퓨터 베이스에 고정하는 나사를 분리합니다.



3. 컴퓨터를 바로 세우고 디스플레이를 완전히 열어 놓습니다.
4. 플라스틱 스크라이버를 사용하여 컴퓨터 후면에서 중앙부 덮개를 위로 들어 올립니다.
5. 중앙부 덮개를 시스템 보드에 장착하는 매체 제어 단추 케이블이 보일 때까지 중앙부 덮개를 위로 들어 올립니다.

⚡ 주의사항: 중앙부 덮개를 분리할 때 특히 조심합니다. 덮개 및 덮개를 시스템 보드에 장착하는 케이블은 매우 취약합니다.

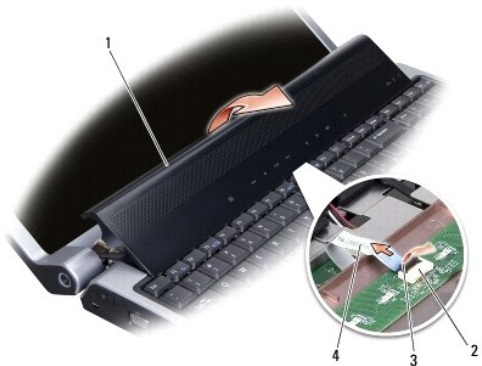

| | | |
|----------------|--------------------|----------|
| 1 중앙부 덮개 | 2 매체 제어 단추 케이블 커넥터 | 3 커넥터 래치 |
| 4 매체 제어 단추 케이블 | | |

6. 케이블을 중앙부 덮개의 커넥터에 고정하는 커넥터 래치를 해제하고 케이블을 분리합니다.
7. 컴퓨터에서 중앙부 덮개를 들어 분리합니다.

중앙부 덮개 장착

1. 제자리에 고정될 때까지 매체 제어 단추 케이블을 중앙부 덮개의 커넥터에 밀어 넣고 케이블을 커넥터에 고정하는 커넥터 래치를 아래로 당깁니다.
2. 고리를 중앙부 덮개의 아래에 맞추고 덮개를 제자리에 끼워 넣습니다.
3. 컴퓨터를 뒤집어 놓고 중앙부 덮개를 컴퓨터 베이스에 고정하는 나사를 장착합니다.
4. 딸깍 소리가 나면서 제자리에 고정될 때까지 전지를 베이에 밀어 넣습니다.

[목록 페이지로 돌아가기](#)

[목차 페이지로 돌아가기](#)

충전기 보드

Dell™ Studio 1735/1737 서비스 설명서

- [충전기 보드 분리](#)
- [충전기 보드 장착](#)

⚠ 주의: 컴퓨터 내부에서 작업하기 전에 컴퓨터와 함께 제공된 안전 정보를 숙지하십시오. 추가 안전 모범 사례 정보는 Regulatory Compliance(규정 준수) 홈페이지 (www.dell.com/regulatory_compliance)를 참조하십시오.

⚡ 주의사항: 정전기 방전을 방지하기 위해, 손목 접지대를 사용하거나 도색되지 않은 금속 표면(예: 컴퓨터 후면의 커넥터)을 주기적으로 만져 접지하십시오.

🔌 주의사항: 시스템 보드의 손상을 방지하려면 컴퓨터 내부에서 작업하기 전에 전지 베이스에서 전지를 분리해야 합니다.

충전기 보드 분리

1. [시작하기 전에](#)의 절차를 따릅니다.
2. ExpressCard 슬롯 및 8-in-1 메모리 카드 판독기에서 설치된 카드를 모두 눌러 꺼냅니다.
3. 설치된 모든 메모리 모듈 및 미니 카드를 분리합니다 ([메모리](#) 및 [통신 카드](#) 참조).
4. [시스템 보드 분리](#)의 지시사항을 따릅니다.
5. 충전기 보드를 컴퓨터 베이스에 고정하는 나사 2개를 분리합니다.

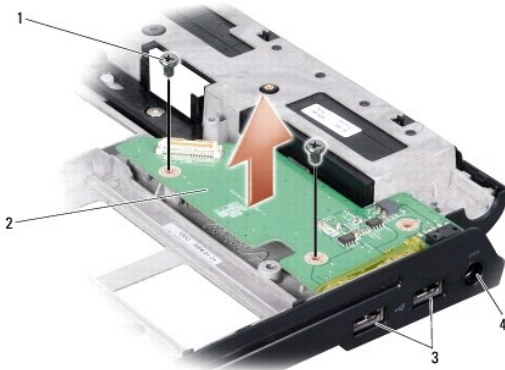

| | |
|---------------|--------------|
| 1 나사(2개) | 2 충전기 보드 |
| 3 USB 커넥터(2개) | 4 AC 어댑터 커넥터 |

6. 컴퓨터 베이스에서 충전기 보드를 들어 꺼냅니다.

충전기 보드 장착

1. 충전기 보드를 컴퓨터 베이스에 놓습니다.
2. 충전기 보드를 컴퓨터 베이스에 고정하는 나사 2개를 장착합니다.
3. [시스템 보드 장착](#)의 지시사항을 따릅니다.

[목차 페이지로 돌아가기](#)

[목록 페이지로 돌아가기](#)

코인 셀 전지

Dell™ Studio 1735/1737 서비스 설명서

- [코인 셀 전지 제거](#)
- [코인 셀 전지 장착](#)

⚠ 주의: 컴퓨터 내부에서 작업하기 전에 컴퓨터와 함께 제공된 안전 정보를 숙지하십시오. 추가 안전 모범 사례 정보는 Regulatory Compliance(규정 준수) 홈페이지(www.dell.com/regulatory_compliance)를 참조하십시오.

⚡ 주의사항: 정전기 방전을 방지하기 위해, 손목 접지대를 사용하거나 도색되지 않은 금속 표면(예: 컴퓨터 후면의 커넥터)을 주기적으로 만져 접지하십시오.

⚡ 주의사항: 시스템 보드의 손상을 방지하려면 컴퓨터 내부에서 작업하기 전에 전지 베이에서 전지를 분리해야 합니다.

코인 셀 전지 제거

1. [시작하기 전에](#)의 절차를 따릅니다.
2. 컴퓨터를 뒤집어 놓고 베이스 덮개를 분리합니다([베이스 덮개 분리](#) 참조).



1 코인 셀 전지

3. 플라스틱 스크라이버를 사용하여 코인 셀 전지를 앞으로 밀어 다음 위로 밀어 슬롯에서 분리합니다.

코인 셀 전지 장착

1. 양극(+) 방향이 위로 향하도록 코인 셀 전지를 장착합니다.
2. 베이스 덮개를 장착합니다([베이스 덮개 장착](#) 참조).
3. 딸깍 소리가 나면서 제자리에 고정될 때까지 전지를 베이에 밀어 넣습니다.

[목록 페이지로 돌아가기](#)

[목록 페이지로 돌아가기](#)

프로세서

Dell™ Studio 1735/1737 서비스 설명서

- [프로세서 분리](#)
- [프로세서 설치](#)

- ⚠ 주의:** 컴퓨터 내부에서 작업하기 전에 컴퓨터와 함께 제공된 안전 지침을 따릅니다.
- ➡ **주의사항:** 정전기 방전을 방지하기 위해, 손목 접지대를 사용하거나 도색되지 않은 금속 표면(예: 컴퓨터 후면의 커넥터)을 주기적으로 만져 접지하십시오.
 - ➡ **주의사항:** 프로세서를 분리 또는 장착할 때 ZIF 소켓 캠 나사 및 프로세서가 접촉하는 것을 방지하려면 캠 나사를 돌릴 때 프로세서 중앙을 약간의 힘으로 누릅니다.
 - ➡ **주의사항:** 프로세서의 손상을 방지하려면 캠 나사를 돌릴 때 드라이버가 프로세서에 수직이 되도록 잡습니다.

프로세서 분리

1. [시작하기 전에](#)의 지시사항을 따릅니다.
2. 컴퓨터를 뒤집어 놓고 베이스 덮개를 분리합니다([베이스 덮개 분리](#) 참조).
3. 프로세서 방열판을 분리합니다([프로세서 방열판 분리](#) 참조).
- ➡ **주의사항:** 프로세서를 분리할 때 바로 위로 잡아 당깁니다. 프로세서의 핀이 구부러지지 않도록 주의합니다.
- ➡ **주의사항:** 프로세서를 분리 또는 장착할 때 ZIF 소켓 캠 나사 및 프로세서가 접촉하는 것을 방지하려면 캠 나사를 돌릴 때 프로세서 중앙을 약간의 힘으로 누릅니다.
4. ZIF 소켓을 풀려면 소형 일자 드라이버를 사용하여 ZIF 소켓 캠 나사를 시계 반대 방향으로 캠이 멈출 때까지 돌립니다.
ZIF 소켓 캠 나사는 프로세서를 시스템 보드에 고정합니다. ZIF 소켓 캠 나사의 화살표를 기록합니다.

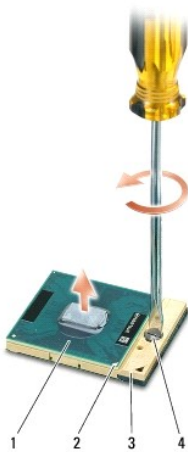

| | | | | | |
|---|-------------|---|---------------|---|--------|
| 1 | 프로세서 | 2 | 프로세서의 핀 1 오서리 | 3 | ZIF 소켓 |
| 4 | ZIF 소켓 캠 나사 | | | | |

5. 프로세서 추출 도구를 사용하여 프로세서를 분리합니다.

프로세서 설치

- ➡ **주의사항:** 프로세서를 장착하기 전에 캠 장금이 완전히 열려 있는지 확인합니다. 프로세서를 ZIF 소켓에 올바르게 장착할 때 힘을 가할 필요가 없습니다.

➡ **주의사항:** 프로세서가 올바르게 장착되지 않으면 연결이 끊어지거나 프로세서와 ZIF 소켓이 영구적으로 손상될 수 있습니다.

1. 프로세서 핀 1 모서리가 ZIF 소켓의 상각형을 가리키도록 맞추고 프로세서를 ZIF 소켓에 밀어 넣습니다.

프로세서가 올바르게 장착되면 모서리 4개가 모두 동일한 높이로 맞춰집니다. 프로세서의 모서리 하나 이상이 다른 모서리보다 높으면 프로세서가 올바르게 장착되지 않은 것입니다.

➡ **주의사항:** 프로세서를 분리 또는 장착할 때 ZIF 소켓 램 나사 및 프로세서가 접촉하는 것을 방지하려면 램 나사를 돌릴 때 프로세서 중앙을 약간의 힘으로 누릅니다.

2. 램 나사를 시계 방향으로 돌려 ZIF 소켓을 조여 프로세서를 시스템 보드에 고정합니다.
3. 열 냉각 패드의 접착 시트를 떼어내고 패드를 프로세서를 덮는 프로세서 방열판의 부분에 붙입니다.
4. 프로세서 방열판을 장착합니다([프로세서 방열판 장착](#) 참조).
5. 베이스 덮개를 장착합니다([베이스 덮개 장착](#) 참조).
6. 딸깍 소리가 나면서 제자리에 고정될 때까지 전지를 베이에 밀어 넣습니다.
7. 플래시 BIOS 업데이트 프로그램 CD를 사용하여 BIOS를 업데이트합니다. [BIOS 플래싱](#)을 참조하십시오.

[목록 페이지로 돌아가기](#)

[목차 페이지로 돌아가기](#)

프로세서 방열판

Dell™ Studio 1735/1737 서비스 설명서

- [프로세서 방열판 분리](#)
- [프로세서 방열판 장착](#)

⚠ 주의: 컴퓨터 내부에서 작업하기 전에 컴퓨터와 함께 제공된 안전 지침을 따릅니다.

🔌 주의사항: 정전기 방전을 방지하기 위해, 손목 접지대를 사용하거나 도색되지 않은 금속 표면(예: 컴퓨터 후면의 커넥터)을 주기적으로 만져 접지하십시오.

프로세서 방열판 분리

1. [시작하기 전에](#)의 지시사항을 따릅니다.
2. 컴퓨터를 뒤집어 놓고 베이스 덮개를 분리합니다([베이스 덮개 분리](#) 참조).
3. 프로세서 방열판을 시스템 보드에 고정하는 조임 나사 3개를 풉니다.

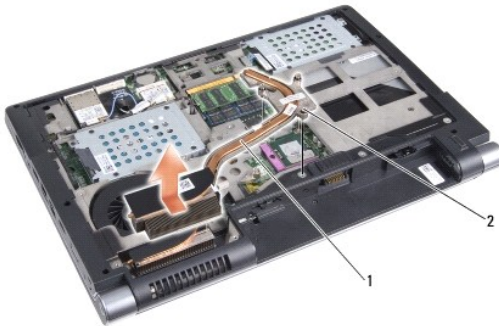

| | |
|------------|-------------|
| 1 프로세서 방열판 | 2 조임 나사(3개) |
|------------|-------------|

4. 컴퓨터에서 프로세서 방열판을 들어 분리합니다.

프로세서 방열판 장착

⚠ 주의: 컴퓨터 내부에서 작업하기 전에 컴퓨터와 함께 제공된 안전 지침을 따릅니다.

🔌 주의사항: 컴퓨터 내부 구성요소에 대한 정전기를 방지하려면 컴퓨터의 전자 구성요소를 만지기 전에 사용자 용의 정전기를 제거합니다. 도색되지 않은 금속 표면을 만져 사용자 용에 있는 정전기를 제거할 수 있습니다.

🔧 주: 원래 프로세서 및 방열판을 함께 다시 설치할 경우 원래 패드를 재사용할 수 있습니다. 프로세서 또는 방열판을 교체할 경우 키트에 제공된 열 패드를 사용하여 열 전도성을 확보합니다.

🔧 주: 이 절차는 프로세서 방열판을 이미 분리하고 교체할 준비가 된 것으로 가정합니다.

1. 열 냉각 패드의 정착 시트를 떼어내고 패드를 프로세서를 덮는 방열판의 부분에 붙입니다.
2. 프로세서 방열판을 시스템 보드에 놓습니다.
3. 프로세서 방열판을 시스템 보드에 고정하는 조임 나사 3개를 조입니다.
4. 베이스 덮개를 장착합니다([베이스 덮개 장착](#) 참조).
5. 윙크 소리가 나면서 제자리에 고정될 때까지 전지를 배이에 밀어 넣습니다.

[목차 페이지로 돌아가기](#)

[목록 페이지로 돌아가기](#)

디스플레이

Dell™ Studio 1735/1737 서비스 설명서

- [디스플레이 조립품](#)
- [디스플레이 배젤](#)
- [디스플레이 패널 분리](#)
- [디스플레이 패널 케이블](#)
- [디스플레이 인버터](#)
- [디스플레이 연결식](#)

⚠ 주의: 컴퓨터 내부에서 작업하기 전에 컴퓨터와 함께 제공된 안전 정보를 숙지하십시오. 추가 안전 모범 사례 정보는 Regulatory Compliance(규정 준수) 홈페이지(www.dell.com/regulatory_compliance)를 참조하십시오.

➡ **주의사항:** 정전기 방전을 방지하기 위해, 손목 접지대를 사용하거나 도색되지 않은 금속 표면(예: 컴퓨터 후면의 커넥터)을 주기적으로 만져 접지하십시오.

➡ **주의사항:** 시스템 보드의 손상을 방지하려면 컴퓨터 내부에서 작업하기 전에 전기 베이에서 전지를 분리해야 합니다.

디스플레이 조립품

디스플레이 조립품 분리

1. [시작하기 전에](#)의 지시사항을 따릅니다.
2. 중앙부 덮개를 분리합니다([중앙부 덮개 분리](#) 참조).
3. 컴퓨터를 뒤집어 놓고 베이스 덮개를 분리합니다([베이스 덮개 분리](#) 참조).
4. 해당하는 경우 미니 카드에서 미니 카드 케이블을 분리합니다([우선 미니 카드](#) 참조).
5. 케이블 배선을 기록하고 해당 라우팅 가이드에서 조심스럽게 미니 카드 안테나 케이블을 분리합니다.

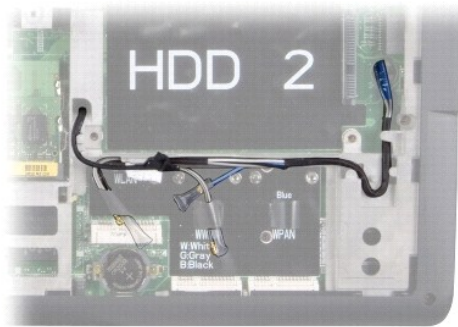

6. 컴퓨터를 뒤집어 놓습니다.
7. 키보드를 분리합니다([키보드 분리](#) 참조).
8. 케이블 배선을 기록하고 해당 라우팅 가이드에서 조심스럽게 미니 카드 안테나 케이블을 분리하고 케이블이 컴퓨터 베이스에서 떨어져 있도록 시스템 보드를 통해 케이블을 당겨 빼냅니다.
9. 디스플레이 케이블 당김 랍을 당겨 시스템 보드의 디스플레이 커넥터에서 디스플레이 케이블을 분리합니다.
10. 시스템 보드에서 선택사항의 카메라 케이블 및 Wi-Fi 스니퍼/전원 단추 보드 케이블 커넥터를 분리합니다.

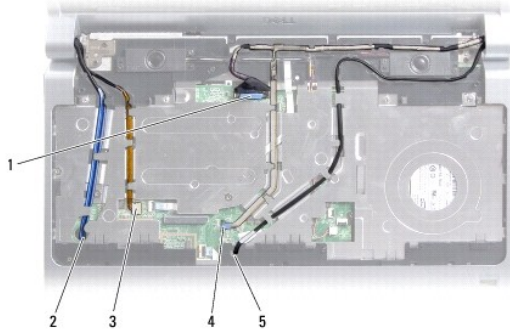

| | | | |
|---|----------------------------|---|----------------------|
| 1 | 디스플레이 케이블 당김 탭 | 2 | WPAN/WWAN 케이블 라우팅 슬롯 |
| 3 | Wi-Fi 스틱퍼/전원 단추 보드 케이블 커넥터 | 4 | 카메라 케이블 당김 탭(선택사양) |
| 5 | WLAN 케이블 라우팅 슬롯 | | |

11. 케이블 배선을 기록하고 해당 라우팅 가이드에서 조심스럽게 케이블을 분리합니다.

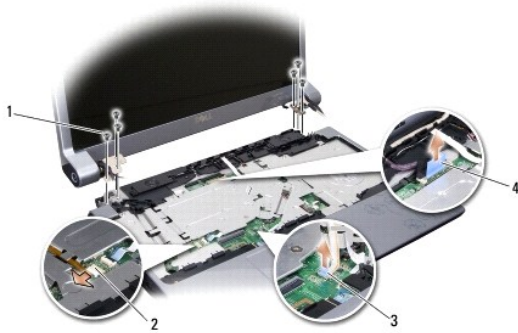

| | | | |
|---|----------------------|---|----------------------------|
| 1 | 나사(양쪽에 각각 3개씩, 총 6개) | 2 | Wi-Fi 스틱퍼/전원 단추 보드 케이블 커넥터 |
| 3 | 카메라 케이블 당김 탭(선택사양) | 4 | 디스플레이 케이블 당김 탭 |

12. 디스플레이 조립품 양쪽에서 각각 나사 3개를 분리합니다.

13. 디스플레이 조립품을 분리합니다.

디스플레이 조립품 장착

1. 디스플레이 조립품을 제자리에 놓고 양쪽에 각각 나사 3개를 장착합니다.
2. 라우팅 가이드를 통해 선택사양의 카메라 케이블, Wi-Fi 스틱퍼/전원 단추 보드 케이블 및 디스플레이 케이블을 배선하고 시스템 보드에 케이블 커넥터를 연결합니다.
3. 케이블 배선을 기록하고 시스템 보드를 통해 해당 라우팅 가이드에 조심스럽게 미니 카드 안테나 케이블을 밀어 넣습니다.
4. 키보드를 장착합니다([키보드 장착](#) 참조).
5. 중앙부 덮개를 장착합니다([중앙부 덮개 장착](#) 참조).
6. 컴퓨터를 뒤집어 놓습니다.
7. 케이블 배선을 기록하고 해당 라우팅 가이드를 통해 조심스럽게 미니 카드 안테나 케이블을 삽입합니다.

8. 해당하는 경우 미니 카드에 미니 카드 케이블을 다시 연결합니다([무선 미니 카드 참조](#)).

9. 베이스 덮개를 장착합니다([베이스 덮개 장착 참조](#)).

➡ **주의사항:** 컴퓨터의 전원을 켜기 전에 모든 나사를 장착하고 컴퓨터 내부에 나사가 남아 있지 않는지 확인합니다. 이 작업을 수행하지 않으면 컴퓨터가 손상될 수 있습니다.

10. 딸깍 소리가 나면서 제자리에 고정될 때까지 전지를 베이에 밀어 넣습니다.

디스플레이 베젤

디스플레이 베젤 분리

➡ **주의사항:** 디스플레이 베젤은 매우 취약합니다. 베젤이 손상되지 않도록 분리할 때 주의하십시오.

1. [디스플레이 조립품](#)의 지시사항을 따릅니다.
2. 손가락으로 조심스럽게 디스플레이 베젤의 내부 모서리를 들어 올립니다.
3. 디스플레이 베젤을 분리합니다.



1 | 디스플레이 베젤

디스플레이 베젤 장착

1. 디스플레이 베젤을 디스플레이 패널 위에 다시 맞추고 조심스럽게 제자리에 끼워 넣습니다.
 2. [디스플레이 조립품 장착](#)의 지시사항을 따릅니다.
-

디스플레이 패널 분리

디스플레이 패널 분리

1. [디스플레이 조립품](#)의 지시사항을 따릅니다.
2. 디스플레이 베젤을 분리합니다([디스플레이 베젤 참조](#)).

3. 디스플레이 패널을 고정하는 나사 6개를 분리합니다.

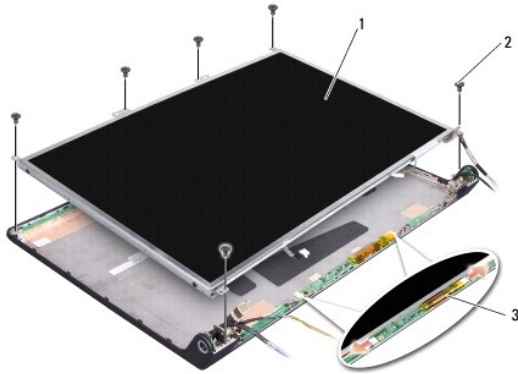

| | | | |
|---|----------|---|--------|
| 1 | 디스플레이 패널 | 2 | 나사(6개) |
| 3 | 인버터 보드 | | |

4. 인버터 보드 양쪽의 커넥터에서 케이블을 분리합니다.

5. 디스플레이 패널을 분리합니다.

6. 디스플레이 패널 브래킷을 디스플레이 패널에 고정하는 나사 4개(양쪽에 각각 2개씩)를 분리합니다.

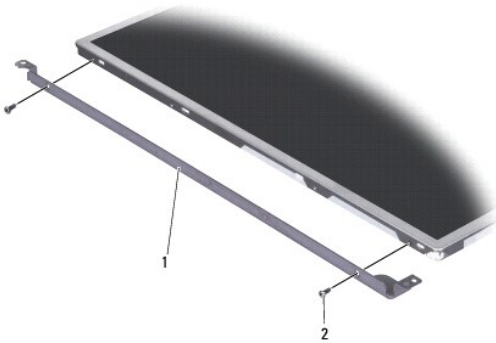

| | | | |
|---|-------------------------------|---|----------------------|
| 1 | 디스플레이 패널 브래킷(오른쪽에 1개, 왼쪽에 1개) | 2 | 나사(총 4개, 양쪽에 각각 2개씩) |
|---|-------------------------------|---|----------------------|

디스플레이 패널 장착

1. 디스플레이 패널 양쪽에 각각 나사 2개를 장착하여 디스플레이 브래킷을 디스플레이 패널에 장착합니다.

2. 디스플레이 패널을 디스플레이 후면에 맞추고 케이블을 변환기 보드 양쪽의 커넥터에 연결합니다.

3. 나사 6개를 장착하여 디스플레이 패널을 디스플레이 덮개에 고정합니다.

4. 디스플레이 베젤을 장착합니다([디스플레이 베젤 장착](#) 참조).

5. [디스플레이 조립품 장착](#)의 지시사항을 따릅니다.

디스플레이 패널 케이블

디스플레이 패널 케이블 분리

 주: 디스플레이 패널 케이블 및 커넥터는 주문한 디스플레이 패널에 따라 다를 수 있습니다.

1. [디스플레이 조립품](#)의 지시사항을 따릅니다.
2. 디스플레이 베젤을 분리합니다([디스플레이 베젤 참조](#)).
3. 디스플레이 패널을 분리합니다([디스플레이 패널 분리 참조](#)).
4. 디스플레이 패널을 뒤집어 깨끗한 작업대 표면에 둡니다.

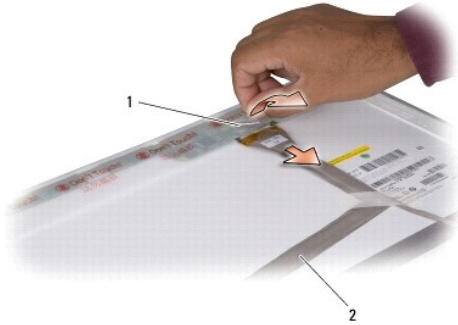

| | | | |
|---|-----|---|-----------|
| 1 | 테이프 | 2 | 디스플레이 케이블 |
|---|-----|---|-----------|

5. 디스플레이 케이블을 상단의 커넥터에 고정하는 테이프를 들고 커넥터에서 케이블을 분리합니다.

디스플레이 패널 케이블 장착

1. 디스플레이 케이블을 상단의 커넥터에 재연결하고 테이프로 고정합니다.
2. 디스플레이 패널을 장착합니다([디스플레이 패널 장착 참조](#)).
3. 디스플레이 베젤을 장착합니다([디스플레이 베젤 장착 참조](#)).
4. [디스플레이 조립품 장착](#)의 지시사항을 따릅니다.

디스플레이 인버터

디스플레이 인버터 분리

1. [디스플레이 조립품](#)의 지시사항을 따릅니다.
2. 디스플레이 베젤을 분리합니다([디스플레이 베젤 참조](#)).
3. 인버터 보드 양쪽의 커넥터에서 케이블을 분리합니다.

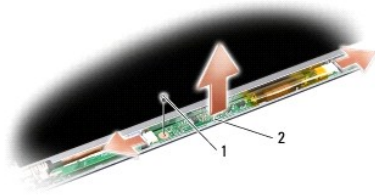

| | | | |
|---|----|---|--------|
| 1 | 나사 | 2 | 인버터 보드 |
|---|----|---|--------|

4. 변환기 보드를 고정하는 나사를 분리하고 디스플레이 조립품에서 변환기 보드를 들어 분리합니다.

디스플레이 인버터 장착

1. 변환기 보드를 고정하는 나사를 장착합니다.
2. 케이블을 변환기 보드 양쪽의 커넥터에 연결합니다.
3. 디스플레이 베젤을 장착합니다 ([디스플레이 베젤 장착](#) 참조).
4. [디스플레이 조립품 장착](#)의 지시사항을 따릅니다.

디스플레이 연결쇠

디스플레이 연결쇠 분리

1. [디스플레이 조립품](#)의 지시사항을 따릅니다.
2. 디스플레이 베젤을 분리합니다 ([디스플레이 베젤](#) 참조).
3. 디스플레이 패널을 분리합니다 ([디스플레이 패널 분리](#) 참조).
4. 연결쇠를 디스플레이 뒷면에 고정하는 나사 4개(양쪽에 각각 2개씩)를 분리하고 연결쇠를 분리합니다.

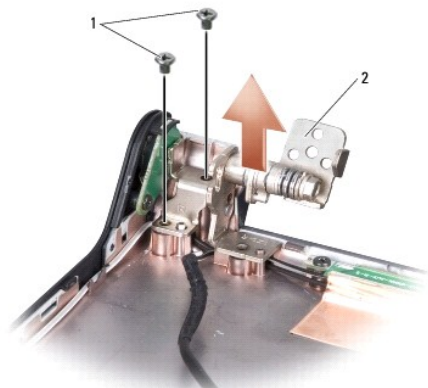

| | | | |
|---|----------------------|---|----------------------|
| 1 | 나사(총 4개, 양쪽에 각각 2개씩) | 2 | 연결쇠(왼쪽에 1개, 오른쪽에 1개) |
|---|----------------------|---|----------------------|

디스플레이 연결쇠 장착

1. 연결쇠를 장착하고 연결쇠를 디스플레이 덮개에 고정하는 나사 4개(양쪽에 각각 2개씩)를 장착합니다.
2. 디스플레이 패널을 장착합니다([디스플레이 패널 장착](#) 참조).
3. 디스플레이 베젤을 장착합니다([디스플레이 베젤 장착](#) 참조).
4. [디스플레이 조립품 장착](#)의 지시사항을 따릅니다.

[목차 페이지로 돌아가기](#)

팬

Dell™ Studio 1735/1737 서비스 설명서

- [팬 분리](#)
- [팬 장착](#)

⚠ 주의: 컴퓨터 내부에서 작업하기 전에 컴퓨터와 함께 제공된 안전 지침을 따릅니다.

🔌 주의사항: 정전기 방전을 방지하기 위해, 손목 정지대를 사용하거나 도색되지 않은 금속 표면(예: 컴퓨터 후면의 커넥터)을 주기적으로 만져 접지하십시오.

팬 분리

1. [시작하기 전에](#)의 지시사항을 따릅니다.
2. [시스템 보드 분리](#)의 지시사항을 따릅니다.
3. 팬을 컴퓨터 베이스에 고정하는 나사를 분리합니다.

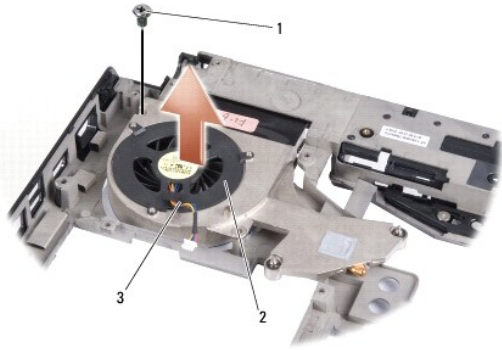

| | | | |
|---|-------|---|---|
| 1 | 나사 | 2 | 팬 |
| 3 | 팬 케이블 | | |

4. 컴퓨터에서 팬 및 케이블을 들어 분리합니다.

팬 장착

⚠ 주의: 컴퓨터 내부에서 작업하기 전에 컴퓨터와 함께 제공된 안전 지침을 따릅니다.

🔌 주의사항: 컴퓨터 내부 구성요소에 대한 정전기를 방지하려면 컴퓨터의 전자 구성요소를 만지기 전에 사용자 몸의 정전기를 제거합니다. 도색되지 않은 금속 표면을 만져 사용자 몸에 있는 정전기를 제거할 수 있습니다.

🔧 주: 이 절차는 팬을 이미 분리하고 교체할 준비가 된 것으로 가정합니다.

1. 팬 및 케이블을 컴퓨터 베이스에 놓습니다.
2. 팬을 컴퓨터 베이스에 고정하는 나사를 장착합니다.
3. [시스템 보드 장착](#)의 지시사항을 따릅니다.

하드 드라이브

Dell™ Studio 1735/1737 서비스 설명서

- [하드 드라이브 분리](#)
- [하드 드라이브 장착](#)

⚠ 주의: 드라이브가 과열된 상태에서 컴퓨터에서 하드 드라이브를 분리하는 경우, 하드 드라이브의 금속 부분을 만지지 마십시오.

⚠ 주의: 컴퓨터 내부에서 작업하기 전에 컴퓨터와 함께 제공된 안전 정보를 숙지하십시오. 추가 안전 모범 사례 정보는 Regulatory Compliance(규정 준수) 홈페이지 (www.dell.com/regulatory_compliance)를 참조하십시오.

➡ **주의사항:** 데이터 유실을 방지하려면 하드 드라이브를 분리하기 전에 컴퓨터의 전원을 끕니다([컴퓨터 끄기](#) 참조). 컴퓨터가 켜져 있거나 절전 상태인 경우에는 하드 드라이브를 분리하지 마십시오.

➡ **주의사항:** 하드 드라이브는 충격에 약합니다. 하드 드라이브를 다룰 때는 주의합니다.

➡ **주의사항:** 공인된 서비스 기술자만 컴퓨터를 수리해야 합니다. Dell의 승인을 받지 않은 서비스 작업으로 인한 손상에 대해서는 보증을 받을 수 없습니다.

➡ **주의사항:** 케이블을 분리할 때는 케이블을 직접 잡아 당기지 말고 커넥터나 당김 램을 잡고 분리합니다. 일부 케이블에는 잠금 장치가 있는 커넥터가 달려 있으므로 이와 같은 종류의 케이블을 분리하는 경우에는 잠금 램을 누르고 분리합니다. 커넥터를 잡아 당길 때 커넥터 핀이 구부러지지 않도록 평평하게 합니다. 케이블을 연결하기 전에 두 커넥터가 올바르게 맞춰졌는지도 확인합니다.

🔍 **주:** Dell은 자사에서 구입하지 않은 하드 드라이브는 지원하지 않으며 호환성도 보증하지 않습니다.

🔍 **주:** Dell에서 구입하지 않은 하드 드라이브를 설치하는 경우, 새 하드 드라이브에 운영 체제, 드라이버 및 유틸리티를 설치해야 합니다([Dell 기술 설명서](#) 참조).

하드 드라이브 분리

1. [시작하기 전에](#)의 절차를 따릅니다.
2. 컴퓨터를 뒤집어 놓고 베이스 덮개를 분리합니다([베이스 덮개 분리](#) 참조).
3. 시스템 보드 커넥터에서 하드 드라이브를 분리합니다.
 1. 하드 드라이브 1의 경우:
 - 하드 드라이브 조립품을 컴퓨터 베이스에 고정하는 나사 4개를 분리합니다.
 - 시스템 보드에 연결된 케이블의 청색 당김 램을 당겨 케이블을 분리합니다.
 - 검은색 당김 램을 당겨 컴퓨터에서 하드 드라이브를 들어 꺼냅니다.

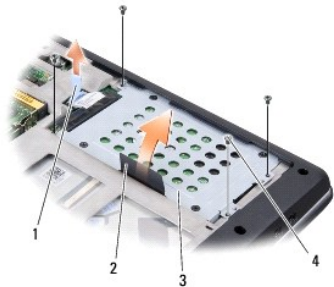

| | | | |
|---|-------------|---|----------|
| 1 | 청색 당김 램 | 2 | 검은색 당김 램 |
| 3 | 하드 드라이브 조립품 | 4 | 나사(4개) |

- 접속기를 당겨 하드 드라이브에서 접속기를 분리합니다.

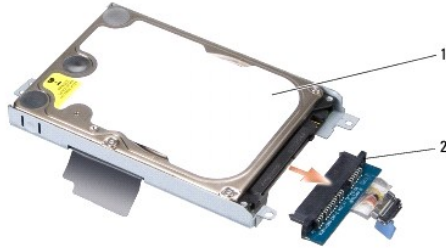

| | | | |
|---|---------|---|-----|
| 1 | 하드 드라이브 | 2 | 접속기 |
|---|---------|---|-----|

- 하드 드라이브 케이지를 하드 드라이브에 고정하는 M3 x 3mm 나사 4개를 분리합니다.

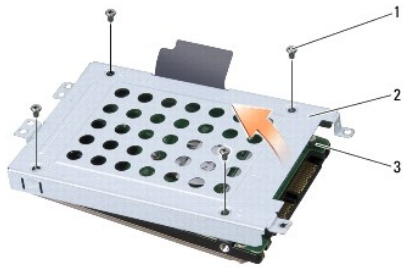

| | | | |
|---|------------------|---|-------------|
| 1 | M3 x 3-mm 나사(4개) | 2 | 하드 드라이브 케이지 |
| 3 | 하드 드라이브 | | |

- 1 하드 드라이브 2의 경우:

- 하드 드라이브 조립품을 컴퓨터 베이스에 고정하는 나사 4개를 분리합니다.
- 하드 드라이브의 검은색 당김 램을 당겨 시스템 보드 커넥터에서 하드 드라이브를 분리하고 컴퓨터에서 하드 드라이브를 들어 꺼냅니다.

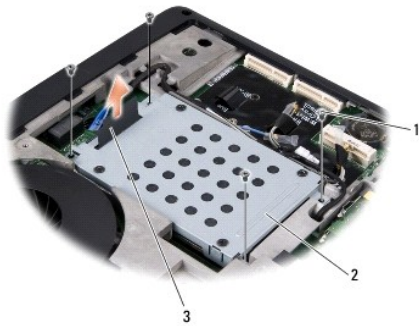

| | | | |
|---|----------|---|-------------|
| 1 | 나사(4개) | 2 | 하드 드라이브 조립품 |
| 3 | 검은색 당김 램 | | |

- 하드 드라이브 케이지를 하드 드라이브에 고정하는 M3 x 3mm 나사 4개를 분리합니다.

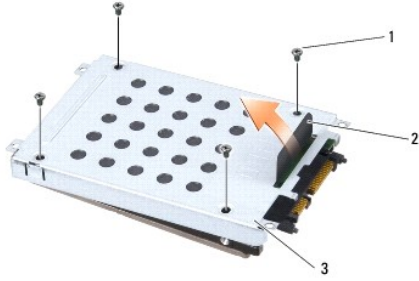

| | | | |
|---|------------------|---|----------|
| 1 | M3 x 3-mm 나사(4개) | 2 | 검은색 당김 탭 |
| 3 | 하드 드라이브 케이지 | | |

- 점속기를 당겨 하드 드라이브에서 점속기를 분리합니다.

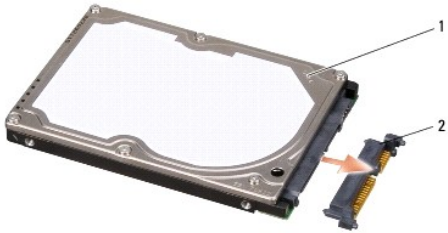

| | | | |
|---|---------|---|-----|
| 1 | 하드 드라이브 | 2 | 점속기 |
|---|---------|---|-----|

4. 하드 드라이브에서 하드 드라이브 케이지를 들어 분리합니다.

주의사항: 컴퓨터에 하드 드라이브를 설치하지 않은 경우 정전기 방지 포장재로 포장하여 보관합니다(컴퓨터와 함께 제공된 안전 지침의 "정전기 방지 방지" 참조).

하드 드라이브 장착

1. 새 드라이브의 포장을 벗기십시오.

하드 드라이브를 보관하거나 운반할 경우에 사용할 수 있도록 기존의 포장재를 보관하십시오.

2. 하드 드라이브를 베이에 장착합니다.

- 1 하드 드라이브 1의 경우:

- 하드 드라이브 케이지를 하드 드라이브에 고정하는 M3 x 3mm 나사 4개를 장착합니다.
- 하드 드라이브에 점속기를 연결합니다.
- 하드 드라이브 조립품을 컴퓨터 베이스에 고정하는 나사 4개를 장착합니다.
- 청색 당김 탭이 있는 케이블을 시스템 보드 커넥터에 연결합니다.

- 1 하드 드라이브 2의 경우:

주의사항: 조심스럽게 힘을 가하여 드라이브를 밀어 넣습니다. 너무 강하게 밀면 커넥터가 손상될 수 있습니다.

- 하드 드라이브에 점속기를 연결합니다.
- 하드 드라이브 케이지를 하드 드라이브에 고정하는 M3 x 3mm 나사 4개를 장착합니다.
- 하드 드라이브를 시스템 보드 커넥터에 단단히 눌러 넣습니다.
- 하드 드라이브 조립품을 컴퓨터 베이스에 고정하는 나사 4개를 장착합니다.

3. 베이스 덮개를 장착합니다([베이스 덮개 장착](#) 참조).

⚠ **주의사항:** 컴퓨터의 전원을 켜기 전에 모든 나사를 장착하고 컴퓨터 내부에 나사가 남아 있지 않는지 확인합니다. 이 작업을 수행하지 않으면 컴퓨터가 손상될 수 있습니다.

4. 딸깍 소리가 나면서 제자리에 고정될 때까지 전지를 베이에 밀어 넣습니다.

5. 필요한 경우 컴퓨터에 운영 체제를 설치합니다([Dell 기술 설명서](#) 참조).

6. 필요한 경우 컴퓨터에 드라이버 및 유틸리티를 설치합니다([Dell 기술 설명서](#) 참조).

[목록 페이지로 돌아가기](#)

[목차 페이지로 돌아가기](#)

키보드

Dell™ Studio 1735/1737 서비스 설명서

- [키보드 분리](#)
- [키보드 장착](#)

⚠ 주의: 컴퓨터 내부에서 작업하기 전에 컴퓨터와 함께 제공된 안전 정보를 숙지하십시오. 추가 안전 모범 사례 정보는 Regulatory Compliance(규정 준수) 홈페이지(www.dell.com/regulatory_compliance)를 참조하십시오.

⚡ 주의사항: 정전기 방전을 방지하기 위해, 손목 지지대를 사용하거나 도색되지 않은 금속 표면(예: 컴퓨터 후면의 커넥터)을 주기적으로 만져 접지하십시오.

⚡ 주의사항: 시스템 보드의 손상을 방지하려면 컴퓨터 내부에서 작업하기 전에 전지 베이에서 전지를 분리해야 합니다.

키보드 분리

1. [시작하기 전에](#)의 절차를 따릅니다.
2. 중앙부 덮개를 분리합니다([중앙부 덮개 분리](#) 참조).
3. 플라스틱 스크라이버를 사용하여 키보드 테두리를 들어 분리합니다.



1 키보드 테두리

4. 컴퓨터에서 키보드 테두리를 들어 분리합니다.
5. 키보드 상단의 나사 4개를 분리합니다.
- ⚡ 주의사항:** 키보드의 키 캡은 충격에 약하고 쉽게 빠질 수 있으며 장착하는 데 많은 시간이 소요됩니다. 키보드를 만지거나 제거할 때 조심하십시오.
6. 컴퓨터에서 조심스럽게 키보드를 밀어 꺼내고 그림에서 설명한 대로 뒤집어 놓습니다. 키보드를 너무 강하게 당기지 마십시오.
- ⚡ 주의사항:** 키보드를 분리 및 다룰 때 특히 조심합니다. 그렇지 않으면 디스플레이 패널이 굽힐 수 있습니다.



| | | | |
|---|-----------|---|--------|
| 1 | 나사(4개) | 2 | 키보드 |
| 3 | 키보드 탭(6개) | 4 | 커넥터 래치 |
| 5 | 키보드 케이블 | | |

7. 키보드 케이블을 시스템 보드의 커넥터에 고정하는 커넥터 래치를 해제하고 케이블을 분리합니다.
8. 컴퓨터에서 키보드를 들어 분리합니다.

키보드 장착

1. 키보드 케이블을 시스템 보드 커넥터에 밀어 넣고 키보드 케이블을 시스템 보드에 고정하는 커넥터 래치를 아래로 당깁니다.
2. 탭을 키보드의 하단을 따라 손목 받침대의 슬롯에 맞추고 키보드를 손목 받침대 아래에 밀어 넣습니다.
- ➡ **주의사항:** 키보드의 키 캡은 충격에 약하고 쉽게 빠질 수 있으며 장착하는 데 많은 시간이 소모됩니다. 키보드를 만지거나 제거할 때 조심하십시오.
3. 키보드 상단에 나사 4개를 장착합니다.
4. 고리를 키보드 테두리 아래에 맞추고 제자리에 끼워 넣습니다.
5. 중앙부 덮개를 장착합니다 ([중앙부 덮개 장착](#) 참조).
6. 딸깍 소리가 나면서 제자리에 고정될 때까지 전지를 베이에 밀어 넣습니다.

[목록 페이지로 돌아가기](#)

[목차 페이지로 돌아가기](#)

메모리

Dell™ Studio 1735/1737 서비스 설명서

- [메모리 모듈 분리](#)
- [메모리 모듈 장착](#)

⚠ 주의: 컴퓨터 내부에서 작업하기 전에 컴퓨터와 함께 제공된 안전 정보를 숙지하십시오. 추가 안전 모범 사례 정보는 Regulatory Compliance(규정 준수) 홈페이지(www.dell.com/regulatory_compliance)를 참조하십시오.

컴퓨터 메모리는 시스템 보드에 메모리 모듈을 설치하여 증가시킬 수 있습니다. 컴퓨터에서 지원되는 메모리에 대한 내용은 빠른 참조 안내서의 "사양"을 참조하십시오. 이 컴퓨터에서 사용할 수 있는 메모리 모듈만 설치합니다.

📌 주: Dell에서 구입한 메모리 모듈은 컴퓨터 보증에 따라 보증을 받습니다.

해당 컴퓨터에는 컴퓨터의 밀면으로부터 사용자 접근 가능한 SODIMM 소켓이 2개 있습니다. DIMM B 메모리 모듈은 컴퓨터 밀면의 DIMM A 메모리 모듈의 바로 위에 있습니다.

👉 주의사항: 두 개의 커넥터에 메모리 모듈을 설치할 경우 "DIMM A"라고 표시된 커넥터에 메모리 모듈을 설치한 다음 "DIMM B"라고 표시된 커넥터에 메모리 모듈을 설치합니다.

메모리 모듈 분리

👉 주의사항: 정전기 방전을 방지하기 위해, 손목 접지대를 사용하거나 도색되지 않은 금속 표면(예: 컴퓨터 후면의 커넥터)을 주기적으로 만져 접지하십시오.

1. [시작하기 전에](#)의 절차를 따릅니다.
2. 컴퓨터를 뒤집어 놓고 베이스 덮개를 분리합니다([베이스 덮개 분리 참조](#)).

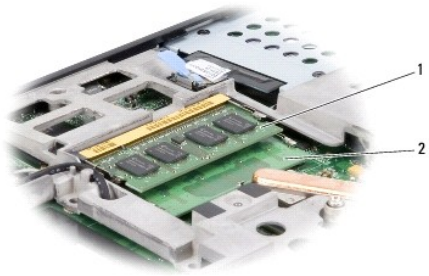

1 DIMM B 메모리 모듈 2 DIMM A 메모리 모듈

👉 주의사항: 메모리 모듈 커넥터의 손상을 방지하려면 메모리 모듈 보호 클립을 벌릴 때 도구를 사용하지 마십시오.

3. 모듈이 튀어나올 때까지 메모리 모듈 커넥터의 양 끝에 있는 보호 클립을 손끝으로 조심스럽게 벌립니다.
4. 모듈을 커넥터에서 분리합니다.

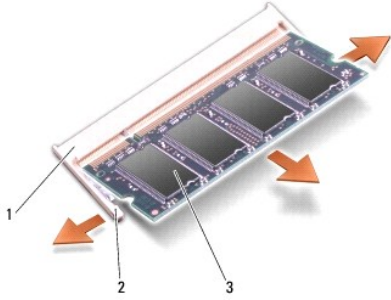

| | | | |
|---|-----------|---|-----------|
| 1 | 메모리 모듈 커버 | 2 | 보호 클립(2개) |
| 3 | 메모리 모듈 | | |

메모리 모듈 장착

주의사항: 정전기 방전을 방지하기 위해, 손목 접지대를 사용하거나 도색되지 않은 금속 표면(예: 컴퓨터 후면의 커버)을 주기적으로 만져 접지하십시오.

1. 모듈 에지 커넥터의 노치를 커버 슬롯의 램에 맞춥니다.
2. 모듈을 45도 각도로 슬롯에 단단히 밀어 넣고 딸깍 소리가 나면서 제자리에 고정될 때까지 모듈을 아래로 눌러 넣습니다. 딸깍 소리가 나지 않으면 모듈을 분리하고 다시 설치합니다.

주: 메모리 모듈이 제대로 설치되지 않으면 컴퓨터가 올바르게 부팅되지 않습니다.

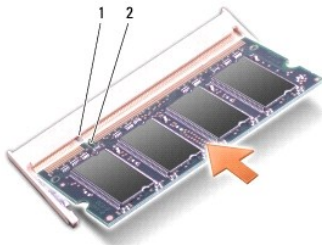

| | | | |
|---|---|---|----|
| 1 | 램 | 2 | 노치 |
|---|---|---|----|

주의사항: 덮개를 닫기 어려운 경우, 모듈을 분리했다가 다시 설치합니다. 덮개를 강제로 닫을 경우에는 컴퓨터가 손상될 수 있습니다.

3. 베이스 덮개를 장착합니다 ([베이스 덮개 장착](#) 참조).
4. 전지를 전지 베이에 밀어 넣거나 AC 어댑터를 컴퓨터와 전원 콘센트에 연결합니다.
5. 컴퓨터를 켭니다.

컴퓨터가 부팅하면서 추가 메모리를 감지하고 시스템 구성 정보를 자동으로 업데이트합니다.

컴퓨터에 설치된 메모리 크기를 확인하려면 [시작](#) → [도움말 및 지원](#) → [Dell 시스템 정보](#)를 클릭합니다.

[목록 페이지로 돌아가기](#)

[목록 페이지로 돌아가기](#)

마이크로폰

Dell™ Studio 1735/1737 서비스 설명서

- [마이크 분리](#)
- [마이크 장착](#)

주의: 컴퓨터 내부에서 작업하기 전에 컴퓨터와 함께 제공된 안전 정보를 숙지하십시오. 추가 안전 모범 사례 정보는 Regulatory Compliance(규정 준수) 홈페이지(www.dell.com/regulatory_compliance)를 참조하십시오.

주의사항: 정전기 방전을 방지하기 위해, 손목 접지대를 사용하거나 도색되지 않은 금속 표면(예: 컴퓨터 후면 패널)을 주기적으로 만져 접지하십시오.

마이크 분리

1. [시작하기 전에](#)의 지시사항을 따릅니다.
2. ExpressCard 슬롯 및 8-in-1 메모리 카드 판독기에서 설치된 카드를 모두 눌러 꺼냅니다.
3. 설치된 모든 메모리 모듈 및 미니 카드를 분리합니다([메모리](#) 및 [통신 카드](#) 참조).
4. [손목 받침대 분리](#)의 지시사항을 따릅니다.
5. 마이크로폰 케이블 커넥터를 분리합니다.
6. 컴퓨터 베이스에서 마이크를 분리합니다.

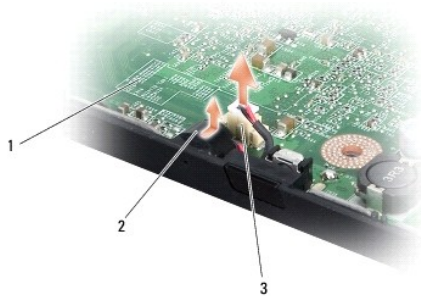

| | | | |
|---|-------------|---|-----|
| 1 | 시스템 보드 | 2 | 마이크 |
| 3 | 마이크 케이블 커넥터 | | |

마이크 장착

1. 컴퓨터 베이스에 마이크로폰을 놓습니다.
2. 마이크로폰 케이블을 시스템 보드의 커넥터에 연결합니다.
3. [손목 받침대 장착](#)의 지시사항을 따릅니다.
4. 메모리 모듈 및 미니 카드를 모두 재설치합니다.
5. ExpressCard 및 8-in-1 카드 슬롯에 모든 분리한 카드를 재설치합니다.

주의사항: 컴퓨터의 전원을 켜기 전에 모든 나사를 장착하고 컴퓨터 내부에 나사가 남아 있지 않는지 확인합니다. 이 작업을 수행하지 않으면 컴퓨터가 손상될 수 있습니다.

[목차 페이지로 돌아가기](#)

[목록 페이지로 돌아가기](#)

통신 카드

Dell™ Studio 1735/1737 서비스 설명서

- [가입자 식별 모듈](#)
- [무선 미니 카드](#)

가입자 식별 모듈

가입자 식별 모듈(SIM)은 국제 이동 가입자 식별 번호를 통해 사용자를 고유하게 식별합니다.

SIM 설치

⚠ 주의: 컴퓨터 내부에서 작업하기 전에 컴퓨터와 함께 제공된 안전 정보를 숙지하십시오. 추가 안전 모범 사례 정보는 Regulatory Compliance(규정 준수) 홈페이지 (www.dell.com/regulatory_compliance)를 참조하십시오.

📌 주: GSM(HSDPA) 유형의 카드만이 SIM이 필요합니다. EVDO 카드는 SIM을 사용하지 않습니다.

1. [시작하기 전에](#)의 절차를 따릅니다.
2. 전지 베이에서 SIM을 카드실에 밀어 넣습니다.

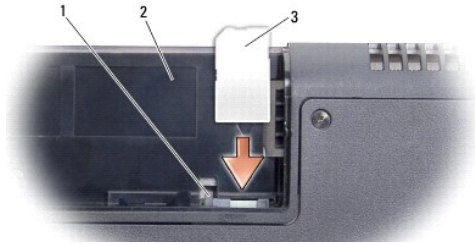

| | | | |
|---|------------|---|-------|
| 1 | SIM 꺼내기 막대 | 2 | 전지 베이 |
| 3 | SIM | | |

SIM 분리

1. SIM 꺼내기 막대를 눌러 SIM을 분리합니다.
2. 부분적으로 꺼내지면 전지 베이에서 SIM을 분리합니다.

무선 미니 카드

⚠ 주의: 컴퓨터 내부에서 작업하기 전에 컴퓨터와 함께 제공된 안전 정보를 숙지하십시오. 추가 안전 모범 사례 정보는 Regulatory Compliance(규정 준수) 홈페이지 (www.dell.com/regulatory_compliance)를 참조하십시오.

🔍 주의사항: 시스템 보드의 손상을 방지하려면 컴퓨터 내부에서 작업하기 전에 전지 베이에서 전지를 분리해야 합니다.

🔍 주의사항: 공인된 서비스 기술자만 컴퓨터를 수리해야 합니다. Dell™ 에서 공인하지 않은 서비스 작업으로 인한 손상에 대해서는 보증을 받을 수 없습니다.

📌 주: Dell은 자사에서 구입하지 않은 미니 카드는 지원하지 않으며 호환성도 보증하지 않습니다.

컴퓨터와 함께 무선 미니 카드를 주문한 경우 카드는 이미 설치되어 있습니다.

해당 컴퓨터는 미니 카드 슬롯 3개를 지원합니다.

- 1 전체 크기 미니 카드 슬롯 2개 - WWAN, WPAN, UWB, Bluetooth용
- 1 절반 크기 미니 카드 슬롯 1개 - WLAN용

지원되는 미니 카드 종류는 다음과 같습니다.

- 1 무선 근거리 통신망(WLAN) - 절반 크기 미니 카드
- 1 초광역(UWB) - 전체 크기 미니 카드
- 1 이동 광대역 또는 무선 광역 통신망(WWAN) - 전체 크기 미니 카드
- 1 무선 개인 영역 통신망(WPAN) 또는 Bluetooth 무선 기술을 사용한 내장형 카드 - 전체 크기 미니 카드

- ☞ **주:** 해당 컴퓨터는 한 번에 전체 크기 미니 카드 2개 및 절반 크기 미니 카드 2개를 지원할 수 있습니다.
- ☞ **주:** WLAN 슬롯은 절반 크기 미니 카드를 지원합니다.
- ☞ **주:** 구입 시 시스템 구성에 따라 하나 또는 두 미니 카드 슬롯에 미니 카드가 설치되지 않을 수 있습니다.

미니 카드 분리

1. [시작하기 전에](#)의 지시사항을 따릅니다.
2. 컴퓨터를 뒤집어 놓고 베이스 덮개를 분리합니다([베이스 덮개 분리](#) 참조).

☞ **주의사항:** 케이블을 분리할 때는 케이블을 직접 잡아 당기지 말고 커넥터나 당김 램을 잡고 분리합니다. 일부 케이블에는 잠금 장치가 있는 커넥터가 달려 있으므로 이와 같은 종류의 케이블을 분리하는 경우에는 잠금 램을 누르고 분리합니다. 커넥터를 잡아 당길 때 커넥터 핀이 구부러지지 않도록 평평하게 합니다. 케이블을 연결하기 전에 두 커넥터가 올바르게 맞춰졌는지도 확인합니다.

3. 미니 카드에서 안테나 케이블을 분리합니다.

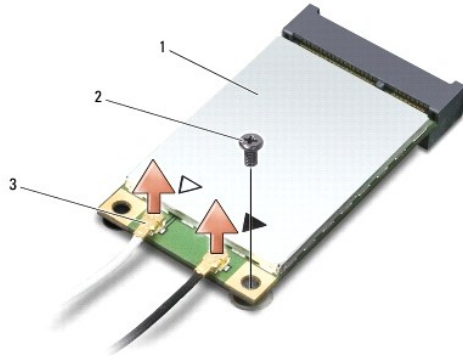

| | | | | | |
|---|-------|---|-------|---|-----------------|
| 1 | 미니 카드 | 2 | 고정 나사 | 3 | 안테나 케이블 커넥터(2개) |
|---|-------|---|-------|---|-----------------|

☞ **주:** WPAN/UWB 미니 카드를 분리할 경우 미니 카드에서 청색 안테나 케이블을 분리합니다.

4. 미니 카드를 시스템 보드에 연결하는 고정 나사를 분리합니다.
5. 시스템 보드 커넥터에서 미니 카드를 들어 꺼냅니다.

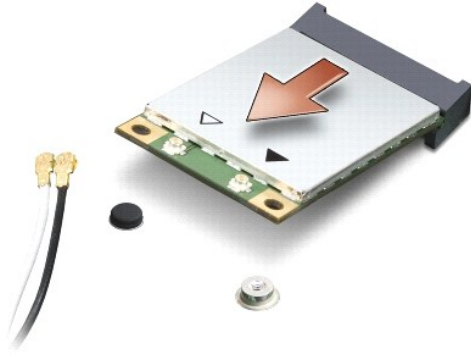

⚠ **주의사항:** 컴퓨터에 미니 카드를 설치하지 않은 경우, 정전기 방지 포장재로 포장하여 보관합니다. 자세한 내용은 컴퓨터와 함께 제공된 안전 정보의 "정전기 방지 방지"를 참조하십시오.

미니 카드 장착

⚠ **주의사항:** WWAN 또는 WPAN 슬롯에 UWB 미니 카드를 설치합니다. WLAN 카드 슬롯에 UWB 미니 카드를 설치하지 마십시오. 이렇게 하면 컴퓨터에 손상을 줄 수 있습니다.

1. 새 미니 카드를 포장에서 꺼냅니다.

⚠ **주의사항:** 고르게 힘을 가하여 카드를 제자리에 밀어 넣습니다. 너무 강하게 밀면 커넥터가 손상될 수 있습니다.

2. 미니 카드 커넥터를 45도 각도로 적절한 시스템 보드 커넥터에 삽입합니다. 예를 들어, WLAN 카드 커넥터는 **WLAN**으로 표시되어 있습니다.

3. 미니 카드의 다른쪽 끝을 시스템 보드의 슬롯에 눌러 넣습니다.

4. 고정 나사를 장착합니다.

5. 설치한 미니 카드에 적절한 안테나 케이블을 연결합니다. 다음 표에서는 컴퓨터가 지원하는 각 미니 카드에 대한 안테나 케이블 색상표를 제공합니다.

| 미니 카드의 커넥터 | 안테나 케이블 색상표 |
|---|----------------|
| WWAN(안테나 케이블 2개) | |
| 주 WWAN(흰색 삼각형) | 회색 줄무늬가 있는 흰색 |
| 보조 WWAN(검은색 삼각형) | 회색 줄무늬가 있는 검은색 |
| WLAN(안테나 케이블 2개 또는 3개) | |
| 주 WLAN(흰색 삼각형) | 흰색 |
| 보조 WLAN(검은색 삼각형) | 검은색 |
| MIMO WLAN(*회색 삼각형) | 회색 |
| WPAN(안테나 케이블 1개) | |
| WPAN | 청색 |
| * MIMO WLAN은 선택사양이며 일부 컴퓨터에 사용되지 않을 수 있습니다. | |

📌 **주:** 회색 안테나 케이블은 일부 컴퓨터에 사용되지 않을 수 있습니다. 미니 카드 구획에 회색 안테나 케이블이 있는지 여부는 디스플레이 종류에 따라 결정됩니다.

6. 사용하지 않는 안테나 케이블은 보호용 마일라 슬리브에 넣어 보관합니다.

7. 베이스 덮개를 장착합니다([베이스 덮개 장착](#) 참조).

8. 딸깍 소리가 나면서 제자리에 고정될 때까지 전지를 베이에 밀어 넣습니다.

9. 필요에 따라 컴퓨터에 드라이버 및 유틸리티를 설치합니다. 자세한 내용은 *Dell 기술 설명서*를 참조하십시오.

📌 **주:** Dell에서 제공하지 않은 통신 카드를 설치할 경우 적절한 드라이버 및 유틸리티를 설치해야 합니다. 일반 드라이버 정보는 *Dell 기술 설명서*를 참조하십시오.

[목차 페이지로 돌아가기](#)

[목차 페이지로 돌아가기](#)

광학 드라이브

Dell™ Studio 1735/1737 서비스 설명서

- [광학 드라이브 분리](#)
- [광학 드라이브 장착](#)

주의: 컴퓨터 내부에서 작업하기 전에 컴퓨터와 함께 제공된 안전 정보를 숙지하십시오. 추가 안전 모범 사례 정보는 Regulatory Compliance(규정 준수) 홈페이지 (www.dell.com/regulatory_compliance)를 참조하십시오.

주의사항: 정전기 방전을 방지하기 위해, 손목 접지대를 사용하거나 도색되지 않은 금속 표면(예: 컴퓨터 후면 패널)을 주기적으로 만져 접지하십시오.

광학 드라이브 분리

1. [시작하기 전에](#)의 지시사항을 따릅니다.
2. [손목 받침대 분리](#)의 지시사항을 따릅니다.
3. 컴퓨터를 뒤집어 놓고 광학 드라이브를 컴퓨터 베이스에 고정하는 나사를 분리합니다.

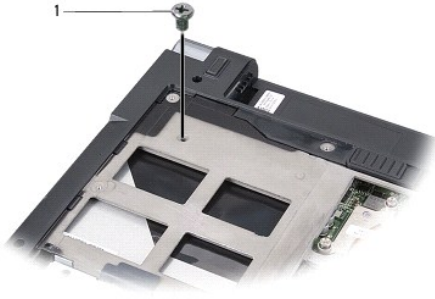

1 나사 (1개)

4. 컴퓨터를 뒤집어 놓고 광학 드라이브를 컴퓨터 베이스에 고정하는 나사 3개를 분리합니다.

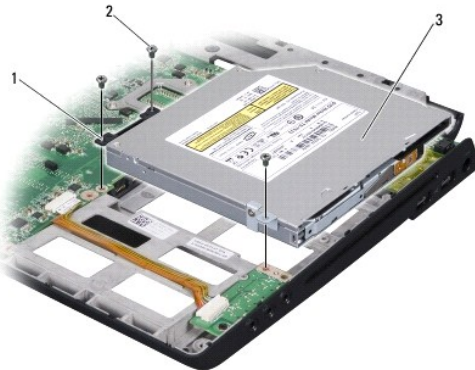

| | | | |
|---|---------|---|--------|
| 1 | 접속기 | 2 | 나사(3개) |
| 3 | 광학 드라이브 | | |

5. 컴퓨터 베이스에서 드라이브를 들어 꺼냅니다.

6. 드라이브에서 광학 드라이브 접속기를 분리합니다.

광학 드라이브 장착

1. 드라이브에 광학 드라이브 접속기를 연결합니다.
 2. 드라이브 후면을 제자리에 놓고 광학 드라이브를 컴퓨터 베이스에 고정하는 나사 3개를 장착합니다.
 3. 컴퓨터를 뒤집어 놓고 광학 드라이브를 컴퓨터 베이스에 고정하는 나사를 장착합니다.
 4. 컴퓨터를 바로 세우고 [손목 받침대 장착](#)의 지시사항을 따릅니다.
-

[목록 페이지로 돌아가기](#)

[목차 페이지로 돌아가기](#)

손목 받침대

Dell™ Studio 1735/1737 서비스 설명서

- [손목 받침대 분리](#)
- [손목 받침대 장착](#)

주의: 컴퓨터 내부에서 작업하기 전에 컴퓨터와 함께 제공된 안전 정보를 숙지하십시오. 추가 안전 모범 사례 정보는 Regulatory Compliance(규정 준수) 홈페이지(www.dell.com/regulatory_compliance)를 참조하십시오.

주의사항: 정전기 방전을 방지하기 위해, 손목 받침대를 사용하거나 도색되지 않은 금속 표면(예: 컴퓨터 후면 패널)을 주기적으로 만져 접지하십시오.

손목 받침대 분리

1. [시작하기 전에](#)의 지시사항을 따릅니다.
2. ExpressCard 슬롯 및 8-in-1 메모리 카드 판독기에서 설치된 카드를 모두 눌러 꺼냅니다.
3. 설치된 모든 메모리 모듈 및 미니 카드를 분리합니다([메모리](#) 및 [통신 카드](#) 참조).
4. [디스플레이 조립품](#)의 지시사항을 따릅니다.
5. 컴퓨터를 뒤집어 놓고 컴퓨터 베이스에서 나사 8개를 분리합니다.



6. 컴퓨터를 바로 세우고 손목 받침대 상단에서 나사 4개를 분리합니다.

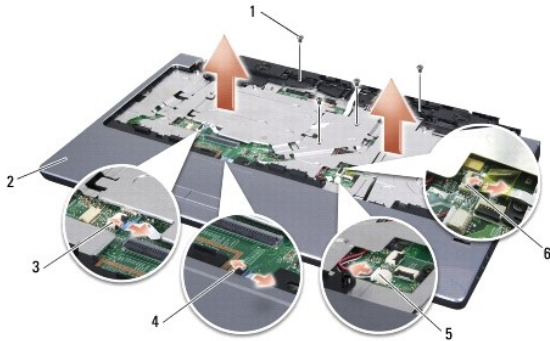

| | |
|--------------------|------------------------|
| 1 나사(4개) | 2 손목 받침대 |
| 3 매체 제어 단추 케이블 커넥터 | 4 터치패드 케이블 커넥터 |
| 5 스피커 케이블 커넥터 | 6 지문 판독기 케이블 커넥터(선택사항) |

주의사항: 커넥터의 손상을 방지하려면 커넥터 상단의 플라스틱 랩을 당깁니다.

7. 시스템 보드에서 스피커 케이블 커넥터, 터치패드 케이블 커넥터, 매체 제어 단추 케이블 커넥터 및 선택사양의 지문 판독기 케이블 커넥터를 분리합니다.
8. 손목 받침대의 후면 중앙에서 시작하여 손목 받침대를 밖으로 당기는 동시에 손목 받침대의 내부를 들어 올려 손가락으로 컴퓨터 베이스에서 손목 받침대를 조심스럽게 움직여 빼냅니다.

 **주의사항:** 손목 받침대의 손상을 방지하기 위해, 컴퓨터 베이스에서 조심스럽게 손목 받침대를 분리합니다.

손목 받침대 장착

1. 손목 받침대를 컴퓨터 베이스에 맞추고 조심스럽게 손목 받침대를 제자리에 끼웁니다.
 2. 해당 시스템 보드 커넥터에 스피커 케이블, 터치패드 케이블, 매체 제어 단추 케이블 및 선택사양의 지문 판독기 케이블을 연결합니다.
 3. 손목 받침대 상단에 나사 4개를 장착합니다.
 4. 컴퓨터를 뒤집어 놓고 컴퓨터 베이스에 나사 8개를 장착합니다.
 5. [디스플레이 조립품 장착](#)의 지시사항을 따릅니다.
 6. 메모리 모듈 및 미니 카드를 모두 재설치합니다.
 7. ExpressCard 및 8-in-1 카드 슬롯에 모든 분리한 카드를 재설치합니다.
-

[목차 페이지로 돌아가기](#)

[목차 페이지로 돌아가기](#)

스피커

Dell™ Studio 1735/1737 서비스 설명서

- [스피커 분리](#)
- [스피커 장착](#)

주의: 컴퓨터 내부에서 작업하기 전에 컴퓨터와 함께 제공된 안전 정보를 숙지하십시오. 추가 안전 모범 사례 정보는 Regulatory Compliance(규정 준수) 홈페이지 (www.dell.com/regulatory_compliance)를 참조하십시오.

주의사항: 정전기 방전을 방지하기 위해, 손목 접지대를 사용하거나 도색되지 않은 금속 표면(예: 컴퓨터 후면 패널)을 주기적으로 만져 접지하십시오.

스피커 분리

1. [시작하기 전에](#)의 지시사항을 따릅니다.
2. ExpressCard 슬롯 및 8-in-1 메모리 카드 판독기에서 설치된 카드를 모두 눌러 꺼냅니다.
3. 설치된 모든 메모리 모듈 및 미니 카드를 분리합니다([메모리](#) 및 [통신 카드](#) 참조).
4. [디스플레이 조립품](#)의 지시사항을 따릅니다.
5. 컴퓨터 베이스에서 스피커 나사 4개(각 스피커에 각각 2개씩)를 분리합니다.

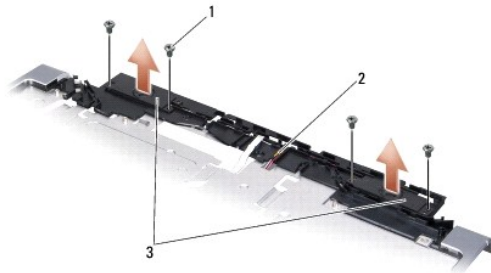

| | | | | | |
|---|--------|---|---------|---|---------|
| 1 | 나사(4개) | 2 | 스피커 케이블 | 3 | 스피커(2개) |
|---|--------|---|---------|---|---------|

6. 손목 받침대를 분리합니다([손목 받침대 분리](#) 참조).
7. 스피커 케이블 배선을 기록합니다.
8. 스피커 및 케이블을 분리합니다.

스피커 장착

1. 스피커 및 스피커 케이블을 장착합니다.
2. 스피커 케이블을 시스템 보드의 커넥터에 연결합니다.
3. 스피커를 손목 받침대에 고정하는 스피커 나사 4개(각 스피커에 각각 2개씩)를 장착합니다.
4. 손목 받침대를 장착합니다([손목 받침대 장착](#) 참조).
5. [디스플레이 조립품 장착](#)의 지시사항을 따릅니다.

6. 메모리 모듈 및 미니 카드를 모두 재설치합니다.

7. ExpressCard 및 8-in-1 카드 슬롯에 모든 분리한 카드를 재설치합니다.

[목록 페이지로 돌아가기](#)

[목차 페이지로 돌아가기](#)

시스템 보드

Dell™ Studio 1735/1737 서비스 설명서

- [시스템 보드 분리](#)
- [시스템 보드 장착](#)

주의: 컴퓨터 내부에서 작업하기 전에 컴퓨터와 함께 제공된 안전 정보를 숙지하십시오. 추가 안전 모범 사례 정보는 Regulatory Compliance(규정 준수) 홈페이지(www.dell.com/regulatory_compliance)를 참조하십시오.

주의사항: 정전기 방전을 방지하기 위해, 손목 접지대를 사용하거나 도색되지 않은 금속 표면(예: 컴퓨터 후면 패널)을 주기적으로 만져 접지하십시오.

시스템 보드 BIOS 칩에는 컴퓨터 하단의 바코드 레이블에 표시된 서비스 태그가 있습니다. 시스템 보드 교체 키트에는 교체 시스템 보드에 서비스 태그를 전송하기 위한 유틸리티를 제공하는 CD가 있습니다.

주의사항: 구성요소 및 카드를 잠을 때는 편이나 단자를 잠지 말고 모서리를 잡습니다.

시스템 보드 분리

1. [시작하기 전에](#)의 지시사항을 따릅니다.
2. ExpressCard 슬롯 및 8-in-1 메모리 카드 판독기에서 설치된 카드를 모두 눌러 꺼냅니다.
3. 설치된 모든 메모리 모듈 및 미니 카드를 분리합니다([메모리](#) 및 [통신 카드](#) 참조).
4. 하드 드라이브를 분리합니다([하드 드라이브 분리](#) 참조).
5. 프로세서 방열판 및 프로세서를 분리합니다([프로세서 방열판 분리](#) 및 [프로세서 분리](#) 참조).
6. 중앙부 덮개를 분리합니다([중앙부 덮개 분리](#) 참조).
7. 키보드를 분리합니다([키보드 분리](#) 참조).
8. 디스플레이 조립품을 분리합니다([디스플레이 조립품 분리](#) 참조).
9. 손목 받침대를 분리합니다([손목 받침대 분리](#) 참조).

주: 받은 구성에 따라 컴퓨터 후면에서 조임 나사 2개를 더 풀고 시스템 보드를 분리해야 할 수 있습니다.

10. 광학 드라이브를 분리합니다([광학 드라이브 분리](#) 참조).
11. 그래픽 칩의 캡티브 나사 두개를 풉니다.



1 캡티브 나사 (2)

12. 시스템 보드를 컴퓨터 베이스에 고정하는 나사 5개(B로 표시됨)를 분리합니다. 나사 분리 순서는 시스템 보드의 나사 부근에 숫자로 표시되어 있습니다.

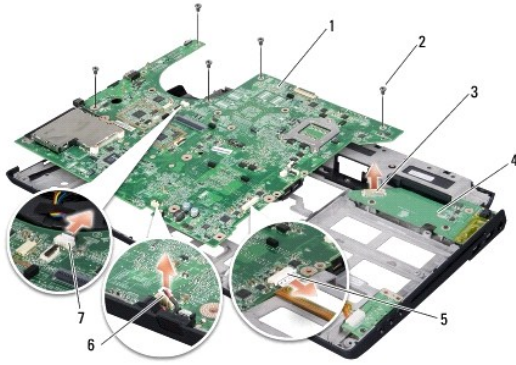

| | | | |
|---|------------|---|------------|
| 1 | 시스템 보드 | 2 | 나사(5개) |
| 3 | 충전기 보드 커버 | 4 | 충전기 보드 |
| 5 | 오디오 케이블 커버 | 6 | 마이크 케이블 커버 |
| 7 | 팬 케이블 커버 | | |

13. 마이크로폰 케이블 커버, 팬 케이블 커버 및 오디오 케이블 커버를 분리합니다.
14. 시스템 보드를 당겨 충전기 보드의 커버에서 분리합니다.
15. 시스템 보드를 컴퓨터 측면을 향해 일정한 각도로 들어 올려 컴퓨터 바닥면에서 꺼냅니다.

시스템 보드 장착

1. 시스템 보드를 컴퓨터 베이스에 장착합니다.
 2. 시스템 보드를 충전기 보드의 커버에 연결합니다.
 3. 마이크로폰 케이블 커버, 팬 케이블 커버 및 오디오 케이블 커버를 연결합니다.
 4. 시스템 보드를 컴퓨터 베이스에 고정하는 나사 5개(분리 절차의 역순으로) 장착합니다.
 5. 광학 드라이브를 장착합니다 ([광학 드라이브 장착](#) 참조).
 6. 손목 받침대를 교체합니다 ([손목 받침대 장착](#) 참조).
 7. 디스플레이 조립품을 장착합니다 ([디스플레이 조립품 장착](#) 참조).
 8. 키보드를 장착합니다 ([키보드 장착](#) 참조).
 9. 중앙부 덮개를 장착합니다 ([중앙부 덮개 장착](#) 참조).
 10. 프로세서 방열판 및 프로세서를 장착합니다 ([프로세서 방열판 장착](#) 및 [프로세서 설치](#) 참조).
 11. 하드 드라이브를 장착합니다 ([하드 드라이브 장착](#) 참조).
 12. 메모리 모듈 및 미니 카드를 모두 재설치합니다.
 13. ExpressCard 및 8-in-1 카드 슬롯에 모든 분리한 카드를 재설치합니다.
- 주의사항:** 컴퓨터의 전원을 켜기 전에 모든 나사를 장착하고 컴퓨터 내부에 나사가 남아 있지 않는지 확인합니다. 이 작업을 수행하지 않으면 컴퓨터가 손상될 수 있습니다.
14. 컴퓨터를 켭니다.

 주: 시스템 보드를 교체한 후 교체 시스템 보드의 BIOS에 컴퓨터 서비스 태그를 입력합니다.

15. 교체 시스템 보드와 함께 제공된 BIOS CD를 적절한 드라이브에 삽입합니다. 화면에 나타나는 지시사항을 따릅니다.

[목차 페이지로 돌아가기](#)